

 **BLACK &  
DECKER®**

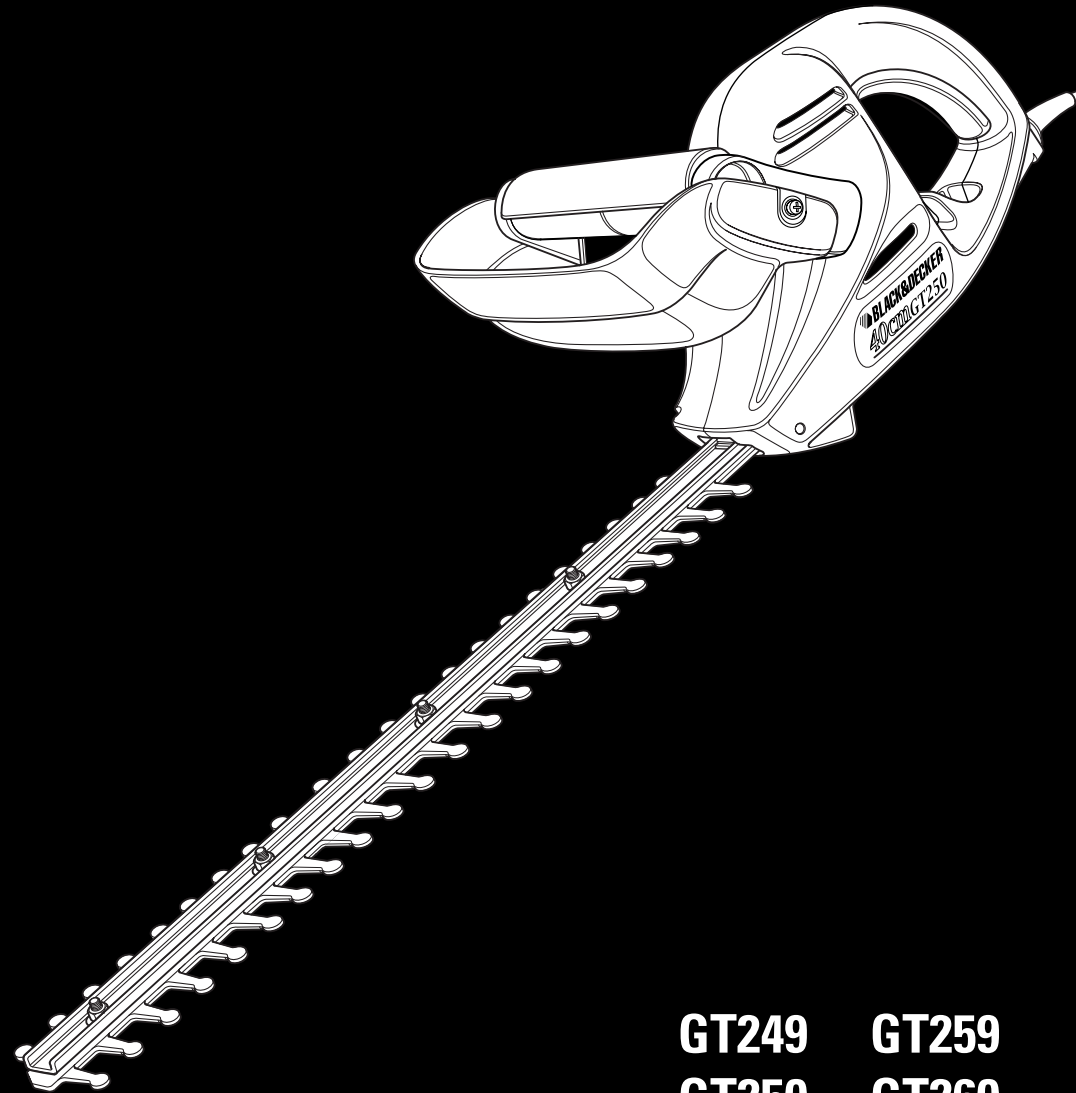

**GT249**    **GT259**  
**GT250**    **GT260**  
**GT251**    **GT261**

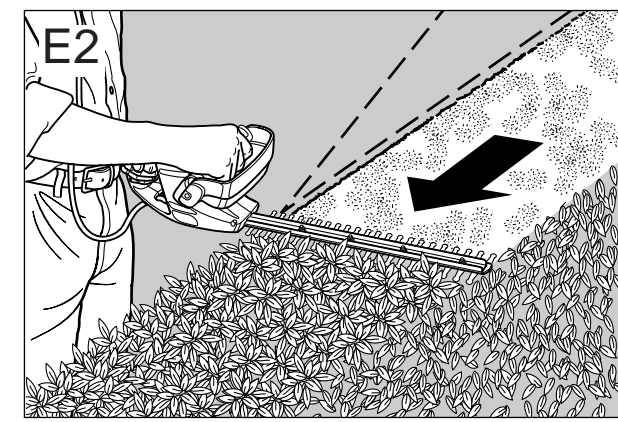
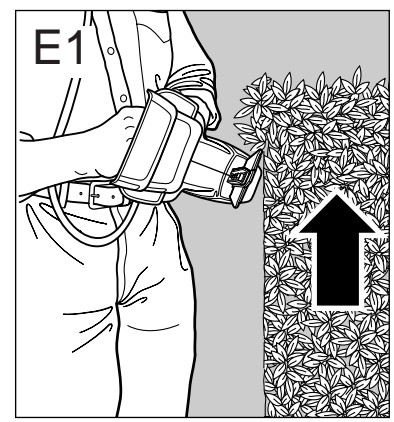
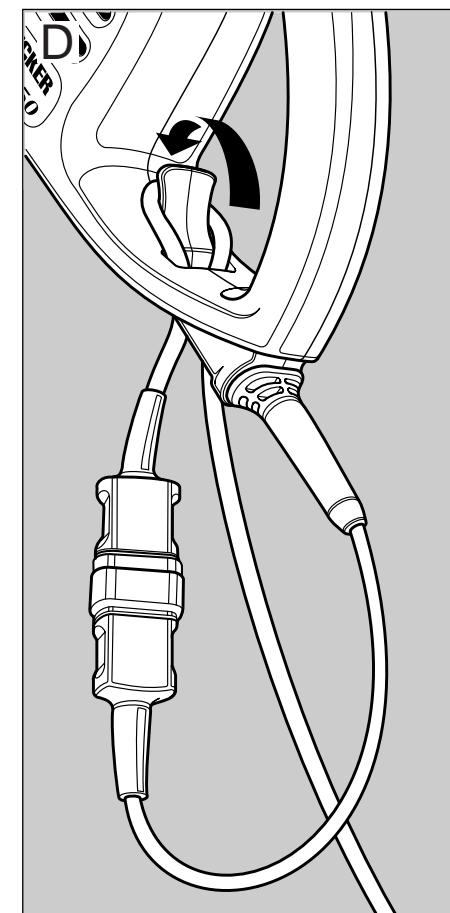
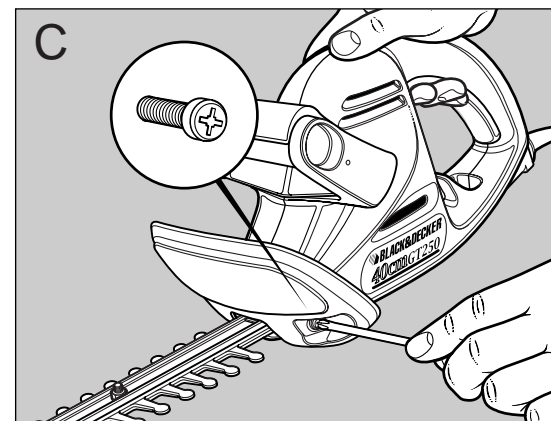
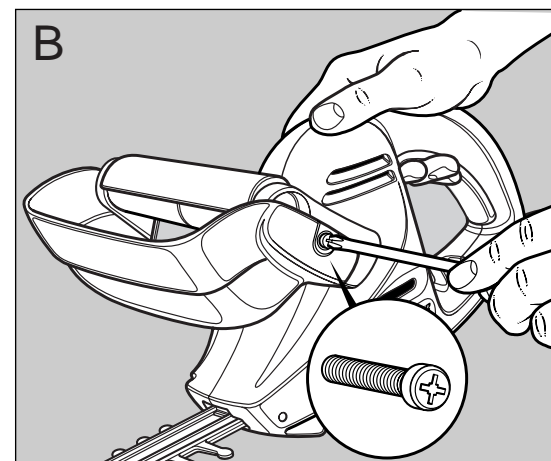
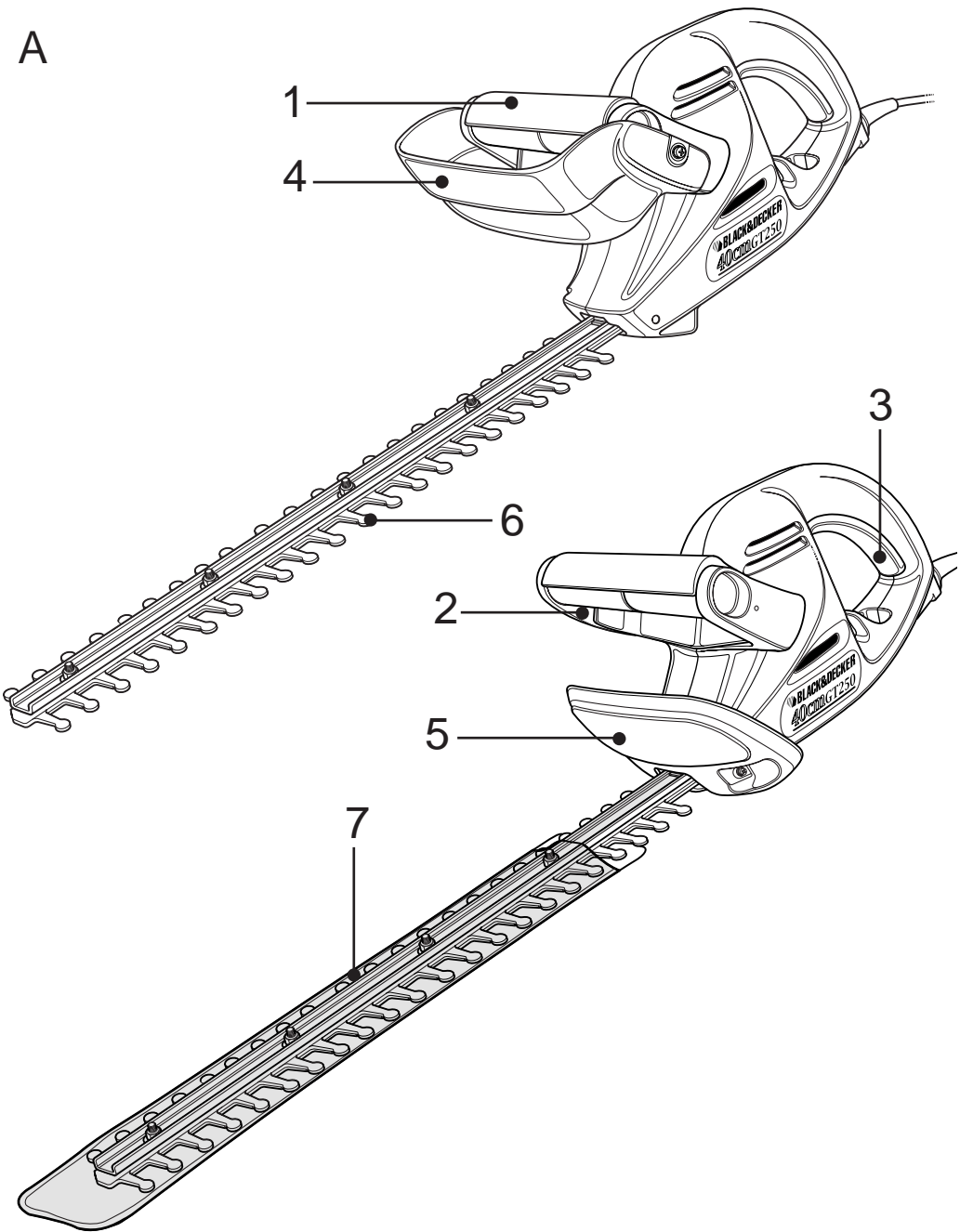

---

Deutsch

---

Česky

---

Magyar

---

Lietuvių kalba

---

Polski

---

Русский язык

---

Slovensky

---

<b>D</b>	Black & Decker GmbH Black & Decker Straße 40, 65510 Idstein	Tel: 06126 210 Fax: 06126 212435
<b>RUS</b> <b>UA</b>	Представительство фирмы "Блэк энд Деккер ГмбХ" Россия 121170, Москва ул. Кульнева, 3	тел.: 007-095 (501) 258 3981 тел.: 007-095 (501) 258 3982 тел.: 007-095 (501) 258 3983 факс: 007-095 (501) 258 3984
	Сервисная станция ВО "Мосфильм" Россия 129226, Москва ул. Сергея Эйзенштейна, 8	тел.: 007-095-181 6102 факс: 007-095-938 2083
	Северо-Западная сервисная станция, Россия 199053, Санкт-Петербург ВО, Съездовская линия, 29	тел.: 007-812-213 3647 факс: 007-812-327 4608
	Сервисная станция "ЭСКО" Украина 252039, Киев ул. Изюмская, 5	тел.: 044-269 4883
<b>LT</b>	Hardim Ltd. J.V. Leiter: H. Sherwood Zirmunu str. 139 A, 2012 Vilnius	Tel.: 00370-2-737359 Fax: 00370-2-737473 Mobil: 00370-09878874
	Black & Decker Service Zirmunu str. 139A, 2012 Vilnius	Tel.: 00370-2-737359 Fax: 00370-2-737473
<b>PL</b>	Black & Decker Przedstawicielstwo w Polsce Kierownik Przedstawicielstwa: Jan Bekker Kierownik Bjura: Bogda Rybicka Adres: 01-511 Warszawa, ul. Czarnieckiego 5/1	Tel.: 0048-22-639 0398 Fax: 0048-22-390 187
	Black & Decker Centralny serwis elektronarzędzi: ERPATECH Import-Export Service Kierownik Serwisu: Ryszard Papiernikl Adres: 01-418 Warszawa, ul. Obozowa 61	Tel.: 0048-22-363 342 Fax: 0048-22-362 242 Fax: 0048-22-363 352
<b>SK</b>	Band Service SR Paulínská ul. 22, 91701 Trnava	Tel.: 00421-805-511 063 Fax: 00421-805-512 624
<b>CZ</b>	Band Service ČR K Pasekám 444, 76001 Zlín	Tel.: 00420-67-44898 Tel.: 00420-67-46841 Fax: 00420-67-44733
<b>H</b>	Black & Decker Informationsbüro Leiter des Büros: Imre Szentmiklossy Büroservice: Karola Bozoki, Galeotti Str. 5 1016 Budapest	Tel.: 0036-1-214 0561 Fax: 0036-1-214 6935
	Markaserviz Rotel Kft. Leiter Servicestation: F. Szatmari, Thököly út 14 1163 Budapest	Tel.: 0036-1-403 2260 Fax: 0036-1-404 0014

DEUTSCH

**HERZLICHEN GLÜCKWUNSCH!*****Wir gratulieren Ihnen zu Ihrem neuen******Black & Decker Produkt.*** Bitte lesen Sie die Sicherheitshinweise und die Gebrauchsanweisung vor dem Gebrauch sorgfältig durch. Bei weiteren Fragen wenden Sie sich bitte an unseren Kundendienst.

ČESKY

**BLAHOPŘEJEME!*****Blahopřejeme Vám k zakoupení přístroje******Black & Decker.*** Přečtěte si, prosím, pozorně tyto bezpečnostní předpisy a návod k použití přístroje, jejichž dodržování Vám umožní dosáhnout při práci s přístrojem co nejlepších výsledků. V případě jakýchkoli otázek či nejasností se bez váhání obraťte na svého prodejce nářadí nebo na servis (telefonní číslo je uvedeno na konci příručky).

MAGYAR

**GRATULÁLUNK!*****Szívóél gratulálunk új Black and Decker******űtvefűrógépéhez.*** Kérjűk, mielűtt elkezdene a géppel dolgozni, figyelmesen olvassa el ezt a vásárlói tájékoztatót, és tartsa be a biztonsági elűírásokat. További kérdéseivel forduljon vevűszolgálatunkhoz.

LIETUVIŲ KALBA

**SVEIKINIMAS!*****Sveikiname Jus įsigijus naują Black & Decker******gaminį.*** Perskaitykite šią instrukciją prieš pradėdami darbą su šiuo įrankiu. Kilus klausimams, kreipkitės į įgaliotą aptarnavimo stotį.

POLSKI

**GRATULUJEMY!**

Drogi majsterkowiczu, gratulujemy dokonanego zakupu i życzymy wielu sukcesów podczas pracy szlifującą oscylacyjną Black &amp; Decker.

РУССКИЙ ЯЗЫК

**ПОЗДРАВЛЕНИЯ!**

С покупкой изделия фирмы “Блэк энд Деккер.” Чтобы получить наилучших результатов при работе с инструментами Блэк энд Деккер, прочтите инструкцию по безопасности и пользованию.

SLOVENSKY

**BLAHOŽELANIE!*****Blahoželáme Vám ku kúpe prístroja******Black & Decker.*** Starostlivo si prečítajte tieto bezpečnostné predpisy a návod na obsluhu. Ak máte po prečítaní tejto príručky akékoľvek otázky alebo nejasnosti, obráťte sa, prosím, na najbližšie servisné a informačné stredisko (tel. číslo je uvedené na konci príručky).

# Bedienungsanleitung für Heckenschere

## EINFÜHRUNG

Diese Bedienungsanleitung verschafft Ihnen wichtige Informationen über die Bedienung und Aufbewahrung der Black & Decker Heckenscherenreihe GT250 und GT260, inklusiv der GT249 and GT259.

## GERÄTEBESCHREIBUNG (ABB. A)

- A**
1. Zweithandschalter
  2. Zweithandgriff
  3. Betriebsschalter
  4. Einschaltsperr (GT251 und GT261)
  5. Handschutz (GT249, GT250, GT259 und GT260)
  6. Messerbalken
  7. Schutzhülle

## SICHERHEITSHINWEISE

**i** Bei der Benutzung von Elektro-werkzeugen sollten immer grundlegende Sicherheits-vorkehrungen getroffen werden, um die Gefahr eines Stromschlages, eine Überhitzung der Maschine und die Verletzungsgefahr zu verhindern. Bitte lesen Sie die Bedienungsanleitung sorgfältig durch, bevor Sie die Heckenschere in Betrieb nehmen.

### Elektrische Verbindungen

- Ihr Gerät ist ausschließlich für den Betrieb mit Wechselstrom geeignet. Versuchen Sie nicht, andere Stromquellen zu benutzen und vergewissern Sie sich, daß die Spannung Ihres Gerätes und Ihre Netzspannung übereinstimmen. Die Volt-Angabe Ihrer Maschine finden Sie auf dem Typenschild.
- Lassen Sie Ihr Gerät nie unbeaufsichtigt, wenn es ans Stromnetz angeschlossen ist.
- Ziehen Sie immer den Netzstecker, bevor Sie das Gerät überprüfen, reinigen, eine Störung beseitigen oder ein Teil auswechseln, wenn das Anschlußkabel beschädigt oder verheddert ist, oder wenn das Gerät nicht funktioniert.



### Anschlußkabel

- Kontrollieren Sie die elektrischen Zuleitungen regelmäßig auf Beschädigungen, verwenden Sie nur ein einwandfreies Anschlußkabel.
- Halten Sie das Kabel stets aus dem Arbeitsbereich der Heckenschere fern.
- Tragen Sie das Gerät niemals am Kabel und ziehen Sie den Stecker nicht durch ruckartiges Ziehen am Kabel aus seiner Steckverbindung. Halten Sie das Kabel von Hitzequellen, Ölen und scharfen Kanten fern.

- Überprüfen Sie vor Arbeitsbeginn seinen Zustand und benutzen Sie es nicht, wenn es beschädigt ist.
- Verwenden Sie nur ein Verlängerungskabel, das für den Außenbereich zugelassen ist und eine Querschnitt von mindestens 2x1mm aufweist.

### Bekleidung



- Tragen Sie immer festes Schuhwerk.
- Tragen Sie beim Arbeiten mit der Heckenschere eine Schutzbrille, Handschuhe und Gehörschutz.
- Schützen Sie langes Haar vor Kontakt mit dem Schneidwerkzeug.
- Tragen Sie eng anliegende Kleidung, die Ihre Bewegungsfreiheit jedoch nicht einschränken darf.
- Tragen Sie keinen lose sitzenden Schmuck, wie lange Halsketten oder Armbänder.

### Arbeiten mit dem Gerät

- Als Erstbenutzer einer Heckenschere sollten Sie versuchen, sich Informationen über den praktischen Gebrauch eines solchen Gerätes zu verschaffen und anschließend die Bedienungsanleitung Ihres neuen Gerätes sorgfältig zu lesen.
- Sorgen Sie dafür, daß der Handschutz montiert ist.
- Bringen Sie die Heckenschere erst zu Ihrem Einsatzort, bevor Sie sie ans Stromnetz anschließen.
- Schützen Sie den Messerbalken beim Transport durch die Schutzhülle.
- Entfernen Sie Draht und andere Fremdkörper aus der Hecke, bevor Sie mit dem Schneiden beginnen.
- Arbeiten Sie nur bei guter Beleuchtung.
- Entfernen Sie bereits geschnittenes Material aus dem Arbeitsbereich.
- Halten Sie das Gerät beim Arbeiten immer vor sich. Benutzen Sie beide Hände, um die Heckenschere zu führen und halten Sie das Anschlußkabel aus dem Arbeitsbereich fern.
- Versuchen Sie nicht, den Arbeitsfortschritt gewaltsam zu beschleunigen. Sie arbeiten besser und sicherer, wenn Sie in einem gleichmäßigen Tempo schneiden.
- Überschätzen Sie nicht Ihre Reichweite. Beugen Sie sich nicht zu weit vor, sorgen

Sie stets für einen festen Stand und ausreichendes Gleichgewicht.

- Konzentrieren Sie sich auf Ihre Arbeit. Seien Sie stets vorsichtig und arbeiten Sie nicht mit der Heckenschere, wenn Sie müde sind.
- Arbeiten Sie niemals bei Nässe und schützen Sie Ihre Heckenschere vor Feuchtigkeit.

### Schutz anderer Personen

- Erlauben Sie niemals Kindern oder anderen Personen, die mit dem Gerät nicht vertraut sind, bzw. Personen, die die Bedienungsanleitung nicht gelesen haben, die Heckenschere zu benutzen.
- Halten Sie Kinder, Tiere sowie andere Personen aus dem Arbeitsbereich der Maschine fern - sorgen Sie stets für einen ausreichenden Sicherheitsabstand.
- Kindern und Jugendlichen unter 16 Jahren ist die Benutzung der Heckenschere nicht gestattet.



### Pflege des Gerätes

- Bewahren Sie das Gerät bei Nichtbenutzung in der Schutzhülle auf.
- Bewahren Sie das Gerät an einem trockenen Ort außerhalb der Reichweite von Kindern auf.
- Schützen Sie Ihre Heckenschere vor Nässe; lassen Sie sie nie im Regen liegen.
- Halten Sie alle Schalter und Griffe sauber und sorgen Sie dafür, daß sich die Schalter immer leicht bewegen lassen.
- Verwenden Sie zum Reinigen des Gerätes keine scharfen Lösungsmittel. Ziehen Sie den Netzstecker, bevor Sie das Gerät säubern.
- Benutzen Sie die Heckenschere nicht, wenn Sie beschädigt ist.
- Überlassen Sie aus Sicherheitsgründen eine Reparatur dem Black & Decker Kundendienst, oder einem der Black & Decker Service-Händler.
- Verwenden Sie ausschließlich original Black & Decker Ersatz und Zubehörteile. Anderenfalls riskieren Sie die Gefahr von Verletzungen.



**Bewahren Sie diese Hinweise sorgfältig auf!**

### DOPPELISOLIERUNG



Ihre Heckenschere ist doppelt isoliert. Das bedeutet, daß alle außen liegenden Metallteile von der Stromversorgung elektrisch isoliert sind.

### TECHNISCHE DATEN

#### Spezifikation

Isolierung	Klasse II
Messerbewegungen	1900/Min.
Messerslänge	41, 51cm
Gewicht	2.4 bis 2.5kg
Geräusentwicklung	88dB (A)
Vibration	<2.5m/s <sup>2</sup>

### MONTAGE DES GERÄTES (ABB. B & C)

- B**
- Sie benötigen einen Kreuzschlitz-Schraubendreher (Poizidrive Größe 2).
  - Zum Schutz vor Verletzungen sollten Sie die Heckenschere während der Montage in der Schutzhülle belassen.

#### Befestigung des Handschutzes

- C**
- Schieben Sie den Handschutz wie in der Abbildung gezeigt über den vorderen Teil der Heckenschere.
  - Befestigen Sie ihn seitlich mit den 2 dafür vorgesehenen Schrauben. Ziehen Sie die Schrauben nicht zu fest an.

### ARBEITEN MIT DEM GERÄT

#### Einschalten der Heckenschere

- Drücken Sie den Schalter im Zweihandgriff (Abb. A.1).
- Betätigen Sie nun den Betriebsschalter (Abb. A.3).
- Die Heckenschere läuft an.

#### Ausschalten der Heckenschere

- Lassen Sie entweder den Betriebsschalter oder den Schalter im Zweihandgriff los.

### NÜTZLICHE TIPS ZUM HECKENSCHNEIDEN (ABB. E)

#### Lesen Sie vor dem Arbeiten die Sicherheitshinweise!

- E**
- Neigen Sie die Heckenschere leicht in Richtung der zu schneidenden Hecke (Abb. E1).
  - Schneiden Sie zunächst die Seiten, von unten nach oben, dann erst die Oberseite (Abb. E2).
  - Achten Sie auf Fremdkörper in oder an der Hecke, die das Messer beschädigen könnten.

#### Wann schneidet man die Hecken

- Allgemein gilt die Regel, Hecken, die ihr Laub im Herbst verlieren im Juni und Oktober zu schneiden.

# DEUTSCH

- Immergrüne Hecken können im April und August geschnitten werden.
- Koniferen und andere schnell wachsende Straucharten können ab Mai etwa alle 6 Wochen geschnitten werden.

## STÖRUNGEN BEIM ARBEITEN

Wenn Ihre Heckenschere nicht funktioniert, ziehen Sie den Netzstecker und überprüfen Sie:

- Die Stromquelle (überprüfen Sie mit einem anderen Gerät, ob die Steckdose überhaupt Strom führt).
- Den Stecker und die Haussicherung.
- Die Steckverbindung zum Verlängerungskabel bzw. zur Steckdose.

Wenn Sie unsicher sind, holen Sie sich Rat bei einem qualifizierten Elektriker, oder suchen Sie Ihre Black & Decker Kundendienst-Station bzw. Ihren Black & Decker Reparatur-Service Händler auf.

## PFLGE UND WARTUNG

Ziehen Sie zunächst den Netzstecker!

- Reinigen Sie die Kunststoffteile nach dem Gebrauch mit einem feuchten Tuch. Benutzen Sie keine chemischen Reinigungsmittel.
- Säubern Sie die Messer mit einer festen Bürste. Zum Schutz gegen Korrosion empfehlen wir, das Messer mit einem Gleitöl zu pflegen (Black & Decker Zubehör Nr. A6104).

## WAS MÜSSEN SIE TUN, WENN IHRE HECKENSCHERE EINER REPARATUR BEDARF

Informationen, wohin Sie ihre Heckenschere im Falle eines Defektes schicken können, entnehmen Sie bitte Ihrer Garantiekarte. Wir empfehlen Ihnen, diese sorgfältig aufzubewahren.

## ALTGERÄTE UND DIE UMWELT



Wenn Sie eines Tages Ihr Produkt ersetzen möchten oder dafür keine Verwendung mehr haben, so denken Sie bitte an den Umweltschutz. Black & Decker Kundendienstzentren nehmen gerne Ihre Altgeräte entgegen und sorgen für eine umweltgerechte Entsorgung.

## GARANTIE

Für diese Produkt leistet der Hersteller Gewähr in Übereinstimmung mit den Bedingungen, die auf den beiliegenden Unterlagen abgedruckt sind.

## WEITERE BLACK & DECKER PRODUKTE

Black & Decker bietet ein komplettes Sortiment an elektrischen Gartengeräten an, die die Gartenarbeit

erheblich vereinfachen. Wenn Sie weitere Informationen bezüglich dieser Produkte wünschen, wenden Sie sich bitte an einen Black & Decker Kundendienst oder Ihren Black & Decker Händler. Weitere Produkte sind:

<b>Rasenmäher</b>	<b>Häcksler</b>
<b>Rasenlüfter</b>	<b>Heckenscheren</b>
<b>Laubsauger</b>	<b>Kettensägen</b>

## EG KONFORMITÄTSEKLÄRUNG

Wir erklären hiermit, daß die folgenden Elektrowerkzeuge:

**GT249, GT250, GT251, GT259, GT260, GT261**

der Richtlinie 89/392/EEC, 89/336/EEC, EN55014,

73/23/EEC, EN55104, EN50144 entsprechen

Lpa (Schalldruck) 91dB (A)

Lpa (Schalleistung) 104dB (A)

Gewichteter Effektivwert der Beschleunigung <2.5m/s<sup>2</sup>

A handwritten signature in black ink that reads "Bowie".

Brian Cooke - Technischer Leiter  
Black & Decker, Spennymoor, County Durham  
DL16 6JG Groß Britannien

Die Firma Black & Decker ist ständig Verbesserung ihrer Produkte bemüht und behält sich daher das Recht vor, Produktspezifikationen ohne vorherige Bekanntgabe zu ändern.



# Nůžky na živé ploty - návod k použití

## ÚVOD

Tato příručka poskytuje pokyny týkající se provozu a údržby všech nůžek na živý plot Black & Decker z řady GT250 & GT260 včetně GT249 & GT259.

## POPIS (OBR. A)

- A**
1. Vypínač na přední rukojeti
  2. Přední rukojeť
  3. Zadní vypínač
  4. Kryt rukojeti (GT251 & GT261)
  5. Přední kryt (GT249, GT250, GT259 & GT260)
  6. Nůž
  7. Ochranné pouzdro nožů

## SEZNAMTE SE S PŘÍSTROJEM

 **Upozornění!** Aby se předešlo nebezpečí požáru, úrazu elektrickým proudem a zranění osob, musí být při používání elektrického nářadí dodržovány základní bezpečnostní předpisy.

 Přečtěte si pozorně celou příručku a vezměte na vědomí všechna doporučená bezpečnostní opatření před použitím přístroje, během práce i po jejím ukončení. Udržujte přístroj v dobrém provozním stavu. Dříve, než uvedete stroj do provozu, seznamte se s jeho ovladači. Především však byste měli vědět, jak stroj rychle zastavit v případě nebezpečí. Tuto příručku a veškerou další literaturu dodanou s přístrojem pečlivě uschovejte, abyste do ní mohli v budoucnu nahlédnout.



## BEZPEČNOSTNÍ POKYNY

### Příprava

- Užívejte řádný pracovní oděv. Nenoste volný oděv ani žádné doplňky či šperky, mohou být zachyceny pohyblivými částmi nářadí. Při práci vždy používejte rukavice a pevnou obuv s protiskluzovou podrážkou. Máte-li delší vlasy, zajistěte, aby nemohly přijít do styku s noži.
-  Chraňte se oči/uši. Při práci používejte ochranné brýle. V případě nadměrného hluku používejte ochranu uší.
- Používejte prodlužovací kabely určené pro práci venku. Pro toto nářadí nikdy nepoužívejte prodlužovací kabel určený pro práci v domě.
- Nenamáhejte kabel. Nikdy nepřenašejte přístroj za přívodní kabel a nepoužívejte kabel k vytážení vidlice ze zásuvky. Chraňte přívodní kabel před zdroji tepla, olejem a ostrými hranami.
- Kdykoli dojde k poškození nebo přeseknutí přívodního kabelu, ihned vytáhněte vidlici ze zásuvky.

- Zkontrolujte živý plot. Přesvědčte se, že ani na živém plotu ani vedle něj neleží nic, co by mohlo nářadí poškodit, např. ostatní drát, zábradlí, kovový plot, atd.
-  Dbejte na pracovní prostředí. Nepoužívejte nářadí v dešti, nenamáhejte je, nenechte je navlhnout. Dbejte na řádné osvětlení pracovního prostoru. Nepoužívejte nářadí v prostorách s hořlavými kapalinami nebo plyny.

### Provoz

- Zabraňte neúmyslnému spuštění. Nepřenašejte nářadí zapojené do sítě s prstem na vypínači.
- Před použitím nářadí. Vytáhněte napájecí šňůru ze zásuvky a pohledem zkontrolujte, zda je upevnění nožů bezpečné. Poškozený nůž nebo uvolněné matky nožů jsou velmi nebezpečné a je nutno je vyměnit. Vždy se přesvědčte, že nářadí je v bezpečném provozním stavu.
- Chraňte se před úrazem elektrickým proudem. Nedotýkejte se během práce uzemněných předmětů, jako např. zábradlí, sloupů osvětlení, atd.
-  Během práce nepouštějte nikoho nepovolaného do pracovního prostoru. Během používání nářadí nepouštějte děti, jiné osoby nebo zvířata blíže než do vzdálenosti 6 metrů od stříhaného prostoru a nenechávejte nikoho dotýkat se nářadí nebo přívodního kabelu.
- Nepřetěžujte nářadí. Nejlépe a nejbezpečněji nářadí pracuje v doporučeném pracovním rozsahu.
- Používejte správné nářadí. Nepoužívejte málo výkonné nářadí pro těžké práce. Používejte nářadí jen k účelům, ke kterým je určeno, např. nepoužívejte nůžky na živý plot místo řetězové pily.
- Neřepínejte se. Po celou dobu stůjte na pevném místě, zbytečně se nenaklánějte a udržujte rovnováhu, zvláště při práci ve svahu.
- Dávejte pozor. Soustředte se na práci. Postupujte rozumně. Nepracujte s nářadím, jste-li unaveni.
-  Zvolte správný zdroj elektrického proudu. Nářadí je konstruováno pouze k připojení na zdroj střídavého el. proudu. Nikdy nepoužívejte žádný jiný zdroj. Zapojte kabel do silové zásuvky, nikdy do zásuvky pro osvětlení.
- Zařízení vždy vypněte a vytáhněte ze zásuvky. Kdykoliv opouštíte nářadí a ponecháváte je bez dozoru. Před kontrolou, čištěním, seřizováním,

# ČESKY

vyprošťováním nožů nebo prováděním práce na stroji. Začne-li stroj abnormálně vibrovat, okamžitě jej zkontrolujte. Po nárazu na cizí předmět zkontrolujte, zda nedošlo k poškození, případně opravte.

- Přívodní kabel udržujte po celou dobu mimo dosah nožů.
- Nepřibližujte se rukama ani nohama k nožům a nikdy se nepokoušejte nože zastavit - zastaví se samy.
- Nikdy nepracujte se strojem, který má zlomený nebo chybějící ochranný kryt.
- Mějte na paměti, že obsluha přístroje zodpovídá za nehody a nebezpečí hrozící dalším osobám nebo jejich majetku. Začátečník by měl být o použití nůžek na živý plot prakticky poučen a měl by si přečíst tento návod.

## Údržba a skladování

- Před seřizováním, opravou nebo údržbou vždy odpojte nářadí ze zdroje elektrického napětí.
- Proti poškození korozi se braňte pravidelným mazáním nožů lehkým strojním olejem, a to vždy po použití nářadí.
- Provádějte pečlivě údržbu. Udržujte nástroje ostré a čisté. Jejich provoz pak bude lepší a bezpečnější. Dbejte pokynů pro mazání a výměnu příslušenství. Kontrolujte pravidelně přívodní kabely a jsou-li poškozeny, nechte je neprodleně vyměnit odborníkem. Kontrolujte pravidelně prodlužovací kabely a jsou-li poškozeny, vyměňte je. Rukojeti udržujte suché a čisté a chraňte je před olejem a mastnotou.
- Zkontrolujte, zda součásti nejsou poškozeny. Před každým dalším použitím pečlivě zkontrolujte ochranné kryty a všechny lehce poškozené části a posuďte, zda jsou schopny řádně pracovat a plnit všechny určené funkce. Zkontrolujte všechny pohyblivé části, jejich seřízení, volný pohyb, poškození, upevnění a všechny další okolnosti, které mohou ovlivnit jejich správnou funkci. Poškozené díly a ochranné kryty musí být řádně opraveny nebo vyměněny pověřeným odborným servisem, není-li v návodu uvedeno jinak. Poškozené vypínače nechte neprodleně vyměnit pověřeným odborným servisem. Nepoužívejte nářadí, které nelze vypínačem vypnout nebo zapnout.



**Upozornění!** Použití jiného příslušenství nebo přidavného zařízení, než takového, které je doporučeno v návodu k obsluze, může zvýšit nebezpečí osobního zranění.

## DVOJITÁ IZOLACE



Toto el. nářadí je plně odizolováno podle normy ČSN EN50144. To znamená, že dvě na sobě nezávislé izolační vrstvy Vás chrání před tím, abyste přišli do styku s kovovými částmi vedoucími el. proud. Toho je dosaženo tak, že je mezi elektrické a mechanické části přístroje umístěna izolační bariéra. Takto Vám dvojitá izolace poskytuje extrémní ochranu před elektrickým proudem.

## ELEKTRICKÁ BEZPEČNOST

Přesvědčte se, že použitý zdroj odpovídá napětí uvedenému na výkonovém štítku. Přístroj je opatřen dvoužilovým kabelem a vidlicí.

## PRODLUŽOVACÍ KABELY

Lze použít prodlužovací kabel do délky 30 metrů, aniž by došlo k přílišnému poklesu výkonu.

**Poznámka:** Prodlužovací kabel by měl být použit pouze v naprosto nevyhnutelných případech. Použití nevhodného prodlužovacího kabelu může mít za následek nebezpečí požáru a úrazu el. proudem. Musíte-li prodlužovací kabel použít, přesvědčte se, že je správně zapojen, obsahuje předepsanou pojistku odpovídající doporučení v příslušné literatuře a je v dobrém el. stavu.

## TECHNICKÉ ÚDAJE

Izolace	II. třída
Pohyb nožů	1900/min.
Délka nožů	41cm, 51cm
Hmotnost	2,4 - 2,5kg
Hlučnost	88dB (A)
Vibrace	<2,5m/s <sup>2</sup>

## MONTÁŽ (OBR. B & C)

**B**

- Budete potřebovat křížový šroubovák č.2,
- Z důvodu bezpečnosti by nože měly být během montáže v ochranném pouzdru.

### Upevnění krytu:

**C**

- Posuňte kryt do pozice znázorněné na obrázku.
- V této poloze jej upevněte dvěma z dodaných šroubů. Nedotahujte je násilím.

## PRÁCE S NÁŘADÍM (OBR. D)

### Spuštění nůžek:

- Stiskněte pojistku v přední rukojeti (Obr. A.1).
- Stiskněte zadní vypínač (Obr. A.3).
- Nůžky se rozběhnou.

### Zastavení nůžek:

- Uvolněte vypínač nebo pojistku.

**D** Výrobek má zabudováno držení kabelu; provlečte kabel k tomu určeným otvorem a stočte jej přes kolíky dle Obr. D.

## DOPORUČENÍ PRO STŘÍHÁNÍ ŽIVÝCH PLOTŮ (OBR. E)

Nejprve si přečtěte bezpečnostní pokyny.

### Stříhání

- E**
- Nože mírně nakloňte směrem k plotu (Obr. E1).
  - Nejprve stříhejte obě strany směrem zdola nahoru a pak teprve horní část plotu (Obr. E2).
  - Dbajte na to, aby tvrdé předměty v plotu nebo okolo něj nepoškodily nože.
  - Jsou-li větvičky příliš dlouhé, stříhejte plot postupně několikrát (krátké odřezky se snadněji uklázejí).

### Kdy keře stříhat

- Obecně se doporučuje keře, které na podzim opadají, stříhat v červnu a říjnu.
- Stále zelené keře stříhejte v dubnu a srpnu.
- Jehličnany a jiné rychle rostoucí keře lze stříhat od května přibližně každých 6 týdnů.

## PORUCHY

Přestanou-li nůžky fungovat, vytáhněte je ze zásuvky a přezkoušejte, zda:

- Funguje přívod elektrického proudu (vyzkoušejte jiný spotřebič).
- Je v pořádku zástrčka a její pojistka.
- Jsou řádně zasunuty zástrčky v zásuvkách.

V případě problémů se obraťte na elektrikáře nebo navštivte servisní středisko Black & Decker.

## ÚDRŽBA

- Před čištěním a seřizováním stroje jej vypněte a odpojte od napájení.
- Udržujte nože a větrací otvory ve skříni motoru čisté.
- Odstřížky větviček, mízu či jiné zbytky odstraňte hadrem nebo kartáčem.
- Nože nutno po čištění ochránit před rezivěním potřením lehkým strojním olejem.
- Části z umělé hmoty lze čistit hadrem, teplou vodou, a neabrazivním čistícím prostředkem.
- Žádná část nůžek nesmí být ponořena do vody.
- Nepoužívejte jiné typy detergentů, čistících prostředků nebo rozpouštědel. Ty mohou obsahovat chemikálie, které mohou vážně poškodit umělou hmotu. Nepolévejte nůžky vodou a snažte se, aby se voda nedostala dovnitř.
- Po očištění by nářadí mělo být skladováno v ochranném obalu.
- V zařízení jsou použita samomazná ložiska a mazání tedy není nutné. (Neplatí pro nože - viz výše.)

## CO DĚLAT V PŘÍPADĚ NUTNÉ OPRAVY

Informace o tom, jak a kam poslat nůžky na opravu nebo údržbu, najdete na konci tohoto letáku. Doporučujeme jej uložit na bezpečném místě.

## VYSLOUŽILÉ EL. NÁŘADÍ A OCHRANA ŽIVOTNÍHO PROSTŘEDÍ



Až nastane den, kdy už nebudete moci své el. nářadí využívat tak intenzivně a bude třeba ho vyměnit, prosíme, myslíte na ochranu životního prostředí. Elektrické nářadí nepatří mezi normální domovní odpad, ale materiály v něm obsažené je nutné zužitkovat způsobem chránícím životní prostředí. O podrobnostech se informujte u nejbližšího servisu Black & Decker.

## ZÁRUKA BLACK & DECKER 1 ROK

Blahopřejeme Vám ke koupi tohoto kvalitního výrobku Black & Decker.

Náš závazek ke kvalitě v sobě samozřejmě zahrnuje také naše služby zákazníkům.

Proto nabízíme záruční lhůtu daleko přesahující minimální požadavky vyplývající ze zákona.

Kvalita tohoto přístroje nám umožňuje nabídnout Vám záruční lhůtu po dobu 12 měsíců.

Objeví-li se jakékoliv materiálové nebo výrobní vady v průběhu 12 měsíců záruční lhůty, garantujeme jejich bezplatné odstranění, případně, dle našeho uvážení, bezplatnou výměnu přístroje za následujících podmínek:

- Příklad bude dopraven (spolu s originálním záručním listem Black & Decker a s dokladem o nákupu) do jednoho z pověřených servisních středisek Black & Decker, která jsou autorizována k provádění záručních oprav.
- Příklad byl používán pouze s originálním příslušenstvím či přídatnými zařízeními a příslušenstvím BBW či Piranha, které je výslovně doporučeno jako vhodné k používání spolu s přístroji Black & Decker.
- Příklad byl používán a udržován v souladu s návodem k obsluze.
- Příklad nevykazuje žádné příčiny poškození způsobené opotřebením.
- Motor přístroje nebyl přetěžován a nejsou patrné žádné známky poškození vnějšími vlivy.
- Do přístroje nebylo zasahováno nepovolanou osobou. Osoby povolané tvoří personál pověřených servisních středisek Black & Decker, která jsou autorizována k provádění záručních oprav.

Navíc servis Black & Decker poskytuje na veškeré provedené opravy a vyměněné náhradní díly další servisní záruční lhůtu 6 měsíců.

# ČESKY

Záruka se nevztahuje na spotřební příslušenství (vrtáky, šroubovací nástavce, pilové kotouče, hoblovací nože, brusné kotouče, pilové listy, brusný papír a pod.). Black & Decker nabízí rozsáhlou síť autorizovaných servisních oprav a sběrných středisek, jejichž seznam naleznete na záručním listu.

## POLITIKA SLUŽBY ZÁKAZNÍKŮM

Spokojenost zákazníka s výrobkem a servisem je náš nejvyšší cíl.

Kdykoli budete potřebovat radu či pomoc, obraťte se s důvěrou na nejbližší servis Black & Decker, kde Vám vyškolený personál poskytne naše služby na nejvyšší úrovni.

## PROHLÁŠENÍ O SHODĚ



Nůžky na živé ploty Black & Decker typ

**GT250, GT251, GT260, GT261**

výrobce Black & Decker, Corp., Towson, Maryland, USA

Jm. napětí - 230V

Jm. příkon - 380W

Otáčky naprázdno - 1900/min

Akustický tlak Lwa - 104dB (A)

Akustický výkon Lpa - 91dB (A)

Stálá efektivní hodnota zrychlení - 2,5m/s<sup>2</sup>

Jsou určeny pro sestřihávání živých plotů o max. průměru větvičky 12mm. Nejsou určeny pro provádění výdělečné činnosti.

**Black & Decker GmbH, org. složka**

se sídlem Klášterského 2, 14300 Praha 4

IČO: 41690583

v souladu s 12 odst. 4 písm. a) zákona č. 22/1997 Sb.

a 21 odst. 7 zákona č. 22/1997 Sb.

potvrzuje, že na základě certifikátu číslo EZÚ-6-0729/97

vydaného **Elektrotechnickým Zhušebním Ústavem** se

sídlem Pod lísem 129, 17102 Praha 8 - Troja

všechny výrobky výše uvedeného typu splňují technické

požadavky podle zákona č. 22/1997 Sb. a nařízení vlády

ČR č. 168/1997 Sb., č. 169/1997 Sb. a č. 170/1997 Sb.,

odpovídají technickým normám

IEC 745-1 (ČSN 361550-1), IEC 745-2-15

(ČSN 361550-2-15), ČSN EN55014 a jsou za podmínek

obvyklého použití bezpečné.

V Praze, dne 23. října 1997

RNDr. David Brož CSc. ředitel

Politikou firmy Black & Decker je neustálé

zdokonalování výrobků. Vyhrazujeme si tudíž právo

na změnu technických podmínek výrobu bez předchozího upozornění.

# Sövény nyíró gép - használati és biztonságtechnikai utasítás

## BEVEZETÉS

Ez a kézikönyv fontos használati és karbantartási utasításokat tartalmaz a Black & Decker GT250/260 típuscsaládba tartozó valamennyi sövény-nyíró (sövényolló) géphez beleértve a GT249/250 típusokat is.

## LEÍRÁS (A ÁBRA)

- A**
1. Elülső kézi fogantyú kapcsoló
  2. Elülső kézi fogantyú
  3. Üzemi (hátsó) kapcsoló
  4. Kapcsoló retesz (GT251 és GT261 típusoknál)
  5. Kézvédő (GT249, GT250, GT259 és GT260 típusoknál)
  6. Késgerenda
  7. Védőtok

## ISMERTETŐ

 **Figyelem!** Elektromos szerszám használatakor mindig meg kell tenni az alapvető biztonsági előkészületeket az áramütés, a gép túlmelegedése és a tűzveszély elkerülése érdekében.

 Ez a fűnyíró gép elsősorban kiskertekben fűbenővések egyenletlenségeinek megszüntetésére, betonjárdaknál szegélynyírásra, továbbá kisebb területeken a fűkinővések egyengetésére szolgál. Olvassa el gondosan ezt a kézikönyvet, és tartsa be a fűnyíró gép kezelésére és üzemeltetésére vonatkozó összes biztonságtechnikai előírást. Ne feledkezzen meg a rendszeres karbantartásról sem.

A sövényolló gép üzembe helyezése előtt tanulmányozza át alaposan a vezérlési lehetőségeket, mindenekelőtt azt, hogyan lehet megállítani a gépet vészhelyzetben.

Őrizze meg ezt a kézikönyvet és a sövényolló géphez adott többi leírást, mert később szükség lehet rájuk.

## BIZTONSÁGTECHNIKAI ELŐÍRÁSOK

### Előkészületek

- Viseljen megfelelő öltözetet. Ne viseljen bő, lengő ruházatot, vagy ékszert ami beakadhat a mozgó alkatrészekbe. Munka közben mindig viseljen erős, nem csúszós talpú cipőt és védőkesztyűt. Hosszú hajúak gondoskodjanak a haj elkötéséről.



- Szem- és fülvédelem. Munka közben viseljen védőszemüveget. Ha a hangerősség szintje kellemetlennek tűnik viseljen hallásvédőt.

- Használjon szabadtéri hosszabbítókábelt. Soha ne használjon beltéri hosszabbítókábelt ezzel a géppel.
- Soha ne szállítsa a gépet a kábelnél fogva. Ne a kábelnél fogva húzza ki a hálózati csatlakozót a dugaljából. Tartsa távol a kábelt hőforrásoktól, olajtól, éles felületektől.
- Ha a tápkábel bármilyen módon megsérülne, azonnal húzza ki a dugót a konnektorból.
- Vizsgálja meg a sövényt. Gondoskodjon róla, hogy semmi nincs a tetején, vagy mellette. Pl. szögesdrót, vagy korlát amely kárt okozhat a gépben.
- Legyen figyelemmel a munkaterületre gyakorolt környezeti behatásokra. Ne használja a gépet nyirkos, nedves környezetben. Gondoskodjon a jó megvilágításról. Ne használja gyúlékony folyadékok vagy gázok közelében.



### Üzemeltetés

- Kerülje a véletlenszerű bekapcsolást. Ne szállítsa a feszültség alatt lévő gépet újjával a kapcsolón.
- A készülék használata előtt válassza le a hálózatról és ellenőrizze, hogy a késrögzítések stabilan állnak-e. A sérült kés vagy a meglazult anyacsavarok jelentős veszélyt jelentenek, ezért azokat cserélni kell. Mindig gondoskodjon róla, hogy készüléke biztonságos üzemállapotban legyen.
- Védekezzen az áramütés ellen. Kerülje a földelt felületek (korlát, lámpaoszlop, stb.) érintését a készülék használata közben.
- Másokat tartson távol a készüléktől. Gyerekeket, más embereket, illetve állatokat ne engedjen a készülék közelébe annak használata során. Tartsa távol őket legalább 6 méterre a vágási területtől, és ne engedje, hogy valaki is megfogja a készülék hosszabbítókábelét.
- Ne terhelje túl a kéziszerszámot. A legjobban és legbiztonságosabban a megadott teljesítmény-tartományban működik.
- Használja a célnak legmegfelelőbb szerszámot. Kis szerszámot vagy tartozékot ne használjon nagy megterhelést igénylő munkálatokhoz. Ne használjon szerszámot olyan célokra, amelyekre nem alkalmas:



# MAGYAR

ne használja a sövényollót pl. láncfűrésznek.

- Álljon biztonságosan, kerülje a rendellenes testtartást. Gondoskodjon arról, hogy ne veszítse el egyensúlyát, főleg ha állványon, vagy lejtőn dolgozik.
- Legyen éber. Fordítson figyelmet a munkájára. Ne kezdjen hozzá, ha fáradt és nem képes a munkára koncentrálni.



- Használja a megfelelő áramforrást. A sövénynyíró kizárólag váltóáramról üzemeltethető. Ne próbálja más áramforrásról üzemeltetni és győződjön meg arról, hogy a gép feszültsége megegyezik-e a hálózati feszültséggel. A gép feszültségértéke a típusútlán található. A gépet kizárólag fali csatlakozóba szabad bedugni, lámpaaljzatba nem.
- A gépet mindig kapcsolja ki és húzza ki a hálózati aljzattól, amikor felügyelet nélkül hagyja, vagy ellenőrzés, tisztítás, beállítás előtt, vagy mielőtt az elakadt késeket igazítja, a készüléken dolgozik. Ha a készülék rendellenesen rezegni kezd, azonnal ellenőrizze le. Ha idegen tárgyba ütközött a készülék, akkor ellenőrizze, hogy nem károsodott-e, és szükség szerint javítsa.
- A tápkábelt mindig tartsa távol a késektől. Mindig figyelje a kábelt.
- Keze vagy lába ne legyen közel a késekhez és soha ne próbálja meg leállítani a késeket, mert azok maguktól leállnak.
- Soha ne használja a készüléket törött vagy hiányzó védőburkolattal.
- Ne feledje, hogy mindig a gép üzemeltetője a felelős az esetleg bekövetkező balesetért vagy kárért, illetve mások testi épségének vagy tulajdonának a veszélyeztetéséért. Egy kis gyakorlati útmutatóra van szüksége annak, aki először használja a sövényollót, azon kívül, hogy elolvassa a jelen kézikönyvet.

## Karbantartás és tárolás.

- A készüléket mindig válassza le a hálózatról, mielőtt bármilyen beállítást, szervizelést vagy karbantartást végez rajta.
- Használat után mindig kenje meg a késeket könnyű gépolajjal a korrozíós károsodás megelőzése érdekében.
- A szerszámok karbantartását körültekintően végezze. A szerszámokat mindig éles és tisztá állapotban tartsa a jobb és biztonságosabb működés érdekében. A kenésre és a tartozékok cseréjére vonatkozó utasítások

szerint járjon el. A szerszámok vezetőjét rendszeresen ellenőrizze, és sérülése esetén szakszervizzel javíttassa. A hosszabbítókábelt rendszeresen ellenőrizze és sérülése esetén cserélje. A fogantyúkat tartsa szárazon, tisztán, olaj- és zsírmentesen.

- Ellenőrizze a sérült elemeket. A gép használata előtt minden egyes esetleg sérült elemet alaposan ellenőrizni kell annak eldöntése érdekében, hogy a sérült elem az eredeti funkciójának megfelelően fog-e üzemelni. Ellenőrizni kell a mozgó alkatrészek megfelelő illeszkedését, szabad forgását, az alkatrészek esetleges törését, a gép megfelelő összeállítását és minden egyéb olyan tényezőt, mely hatással lehet a gép üzemeltetésére. A sérült elemeket a kézikönyvben felsorolt valamelyik szakszervizben meg kell javíttatni. A hibás kapcsoló cseréjét is csak szakszervizben szabad elvégeztetni. Soha ne használja a gépet, ha a kapcsolója nem működik kifogástalanul.



**Figyelem!** Az Ön biztonsága érdekében csak olyan tartozékokat, illetve kiegészítő eszközöket használjon, melyet a kezelési utasítás ajánl, vagy a szakterjeskedő javasol.

## KETTŐS SZIGETELÉS



Az Ön gépe kettős (dupla) szigetelésű. Ez azt jelenti, hogy két egymástól teljesen független szigetelőréteg véd attól, hogy az áramvezető fémrészek megérinthetők legyenek. A kettős szigetelőréteg az elektromos és a mechanikus részek között helyezkedik el. Ezáltal a kettős szigetelés abszolút védelmet nyújt az elektromos áramütés ellen.

## ELEKTROMOS BIZTONSÁG

Használatba vétel előtt győződjön meg arról, hogy a hálózati feszültség megfelel-e a gép adattábláján feltüntetettnek! A gép kéteres kábellel és kétérintkezős villásdugóval van ellátva.

## HOSSZABBÍTÓ KÁBEL

Teljesítmény csökkenés nélkül max. 30m hosszú, kéteres Black & Decker hosszabbító kábelt használhat. Erre a célra a hazai előírások szerinti H 05 RNF jelzésű, 2x1mm<sup>2</sup> keresztmetszetű kábel a megfelelő.

**Figyelem!** Csak akkor használjon hosszabbító-kábelt, ha feltétlen szükséges. Ha a hosszabbítókábel nem pontosan illik a géphez, vagy sérült, tűzveszélyt, vagy elektromos áramütést okozhat. Csak kifogástalan hosszabbítókábel használjon.

## MŰSZAKI ADATOK

Szigetelési osztály	II
A kések rezgésszáma (min)	1900
A kések hossza (cm)	41 vagy 51
Tömeg (kg)	2,4 - 2,5
Hangnyomás	88dB (A)
Rezgés	<2,5m/s <sup>2</sup>

## A GÉP SZERELÉSE (A ÉS B ÁBRÁK)

- B**
- A szereléshez szükséges lesz egy 2-es nagyságú pozidrive csavarhúzó.
  - Szerelés közben, a sérülések elkerülésének az érdekében a védőtoknak rajta kell lennie a késgerendán.

### A késvédő felszerelése

- C**
- Tolja a késvédőt az ábra szerint a sövényolló elülső részére.
  - Rögzítse mindkét oldalról a rendelkezésre álló két csavarral. Ne húzza meg a csavarokat túl szorosan.

## ÜZEMELTETÉS (D ÁBRA)

### A sövényolló bekapcsolása

- Nyomja meg a kapcsolót az elülső fogantyún (A.1 ábra).
- Működtesse közben az üzemi kapcsolót (A.3 ábra).
- A sövényolló kései ekkor mozgásba jönnek.

### A sövényolló kikapcsolása

- Engedje el az üzemi, vagy az elülső fogantyún lévő kapcsolót.

- D**
- A gépet kábelmegfogó-rendszerrel látták el. Ennek működtetéséhez bújtsa át a kábelt az e célra szolgáló nyíláson és vesse át a fül körül, amint a D ábra mutatja.

## GYAKORLATI TANÁCSOK A SÖVÉNYVÁGÁSHOZ (E ÁBRA)

Munkakezds előtt olvassa el a biztonságtechnikai előírásokat!

### Vágás

- E**
- Döntse a sövényollót kissé a vágandó sövény irányába (E1 ábra).
  - Először vágja a sövény oldalát alulról felfelé. Ezután a sövény tetejét vágja le (E2 ábra).
  - Vigyázzon, hogy a sövényben ne legyenek kemény idegen anyagok, mert ezek a kések károsodását okozhatják.
  - Ahol az ágak nagyon hosszúak, a sövényt több

lépésben vágja vissza (a rövid vágásokat könnyebb szépen kialakítani).

### Mikor vágja az élősövényt?

- Általános irányelv, hogy a lombohullató sövényt júniusban és októberben lehet vágni.
- Az örökzöld sövény áprilisban és augusztusban vágható.
- Tűlevelűeket és más gyorsan növvő cserjéket májustól kb. hat hetente lehet vágni.

## ÜZEMZAVAROK

Ha a gép nem működik, húzza ki a villásdugót az aljzattól és ellenőrizze:

- A hálózati áramellátást (másik elektromos géppel).
- A villásdugót és a biztosítót.
- A hosszabbítókábel villásdugóját, illetve a dugaszoló aljzatát.

## ÁPOLÁS ÉS KARBANTARTÁS

- A gépet tisztítás, vagy beállítás előtt mindig kapcsolja ki és húzza ki a villásdugót hálózati aljzattól.
- A legjobb teljesítmény érdekében a késgerendákat és a motoron levő szellőzőnyílásokat tartsa tisztán. Egy ruhadarabbal távolítsa el a nyesedéket, szárnedvet és más hulladékokat.
- A késgerendákat óvja a rozsdásodástól úgy, hogy tisztítás után könnyű gépolajból egy vékony réteget visz fel rájuk. (Az olaj katalógusszáma: A 6104).
- A műanyag alkatrészeket karcolásmentes tisztítószerezrel és melegvízbe mártott ruhadarabbal tisztítsa.
- A sövényolló egyetlen alkatrészét se merítse vízbe.
- Kerülje minden más mosószer, tisztítószer vagy oldószer használatát. Ezek olyan vegyszereket tartalmazhatnak, amelyek erősen károsíthatják a műanyagot. A sövényollót ne locsolja le vízzel és ne hagyja, hogy víz jusson bele.
- Tisztítás után a készüléket védett helyen a csomagolásában lehet tárolni.
- A gépben csak önkenő csapágyak vannak, ezért azok kenésére nincs szükség (Kivéve késgerendák, ld. fentebb.)

## MI A TEENDŐ, HA A SÖVÉNY-NYÍRÓ GÉPET JAVÍTTATNI KELL?

Ha a fentieket mind rendben találta, de a gép továbbra sem működik, vigye a legközelebbi Black & Decker szakszervízbe aminek címe a jelen kézikönyv vége felé található. Mellékelje a jótállási jegyet. A jótállási jegyet gondosan őrizze meg.

# MAGYAR

## A KISZOLGÁLT GÉP ÉS A KÖRNYEZETVÉDELEM

Ha egy napon elektromos szerszáma az intenzív használatról tönkre megy, vagy már nem kívánja tovább használni, köszönjük, ha gondol a környezetvédelemre. Az elektromos szerszám nem közönséges házi hulladék, de környezetbarát módon újra hasznosítható.

### NYILATKOZAT

A gépet a vonatkozó rendeletek és szabványok alapján a MEEI minősítette, és ezek szerint az élet- és vagyonbiztonsági, illetve a műszaki követelményeknek megfelel.

### MINŐSÉGTANÚSÍTÁS

A 2/1984. /III.10./ BKM-lpM számú együttes rendelet értelmében a termék minőségét és ezen vásárlói tájékoztatóban közölt műszaki adatok valódiságát tanúsítjuk. MEEI minősítő irat száma:

### A FELESLEGESSÉ VÁLT GÉP ÁRTALMATLANÍTÁSA



Amennyiben a gépet ki akarja cserélni, vagy nincsen rá többé szüksége, ne dobja ki a szemébe, mert azzal a környezetet károsítaná. A Black & Decker szervizközpontok átveszik a feleslegessé vált gépeket, és gondoskodnak azok környezetvédelmi szempontból megfelelő ártalmatlanításáról.

### BLACK & DECKER GARANCIÁLIS FELTÉTELEK

Gratulálunk Önnek ennek az értékes készüléknek a megvásárlásához. Minőség iránti kötelezettségünk természetesen a vevőszolgálatunkra is kiterjed.

#### Termékeinkre 12 hónapos garanciát biztosítunk.

#### 30 napos garancia

Amennyiben egy Black & Decker termék vásárlásától számított 30 napon belül a Black & Decker szakszerviz a javításra átadott készülék meghibásodását garanciális esetként elismeri, úgy a terméket újra cseréljük.

#### 12 hónapos ingyen szerviz

Magában foglalja a készülék ingyenes ellenőrzését, de az elkopott alkatrészek ellenértékét meg kell téríteni.

1. A **garancia** csak azokra a meghibásodásokra terjed ki, amelyek anyag- vagy gyártási hibából adódnak, és a vásárlás után mutatkoznak.

A garanciális szerviz garanciális javítást csak érvényes (kitöltött és lepecsételt) garanciaártya és vásárlási blokk vagy számla együttes felmutatása ellenében végez.

A gyártó a garancia idő lejártá után 8 évig gondoskodik az alkatrészellátásról.

A Black & Decker kötelezettséget vállal arra, hogy a garanciális javításokat a 117/119. (IX. 10.) sz. magyar Korm. Rend. szerint végzi.

#### 2. Nem terjed ki a garancia:

- Azokra a hibákra, amelyek a kezelési utasításban leírtak be nem tartásából adódnak, valamint elemi kár és helytelen tárolás következtében keletkeztek,
- Az olyan meghibásodásokra, amelyek a megmunkálási szerszámok, pl. vágószerszám, továbbá meghajtószíj, szénkefe, tartozékok, stb. és alkatrészek elhasználódásából (kopásából) erednek,
- A készülék túlterhelése miatt jelentkező hibákra, amelyek a hajtómű meghibásodásához vagy egyéb, ebből adódó károkhoz vezetnek,
- A termék nem Black & Decker szakszervizben történt javításából eredő hibákra,
- Az olyan károsodásokra, amelyek nem eredeti Black & Decker kiegészítő készülékek és tartozékok használatából adódnak.

3. **Vásárláskor** az eladónak a garanciaártyán fel kell tüntetnie a vásárlás időpontját, a termék típusát vagy termékkódját, a kereskedés címét pedig a jótállási jegyre rá kell bélyegezni. Ennek alapján szerez jogosultságot a vevő a garancia időn belüli ingyenes garanciális javításra.

Amennyiben a készülék átvételétől számított 15 napon belül a szerviz a garanciális javítást nem végzi el, úgy a 15 napot meghaladó javítási időtartamra ingyenes cserekészülekről gondoskodik.

A jótállási idő a javítás időtartamával meghosszabbodik.

A magyar törvények szerint garanciális esetben a készülék kicserélhető, ha:

- A vásárlástól számított 3 napon belül meghibásodik,
- Hiányzó alkatrészek miatt nem javítható.
- A javítás az átvételtől számított 15 nap alatt nem végezhető el.

- A javítás kölcsönkészülék biztosítása esetén a meghibásodott készülék átvételétől számított 30 nap alatt nem végezhető el.

Ha a csere nem lenne lehetséges, műszakilag hasonló készülék kerül felajánlásra, vagy visszafizethető a vételár.

4. **Garanciális javítási igény felmerülése esetén** küldje készülékét az illetékes garanciális szervizbe. Garanciális javításnál az oda- és visszaszállítás költségét a leggazdaságosabban igénybe vehető szállítási mód hivatalosan rögzített díjszabásának megfelelően a szervizállomás téríti.

Garanciális javításkor a szerviznek a garanciaártyán az alábbi adatokat kell feltüntetnie:

- A garanciális igény bejelentésének dátumát,
- A hiba rövid leírását,



- A javítás módját és időtartamát,
  - A javítás időtartamával meghosszabbított új garanciaidőt.
5. Arra törekszünk, hogy szervizhálózatunkon keresztül kiváló javítószerelőket, zökkenőmentes alkatrészellátást, és széles tartozékalettát biztosítsunk.

## TANÚSÍTÁSOK

A Black & Decker tanúsítja, hogy a **GT249, GT250, GT251, GT259, GT260, GT261** tip. elektromos szerszám megfelel a következő irányelveknek és szabványoknak  
89/392/EEC, 89/336/EEC, EN55014,  
73/23/EEC, EN55104, EN50144  
Hangnyomásszint L<sub>pa</sub> 104dB(A)  
Hangteljesítmény L<sub>wa</sub> 91dB(A)  
Súlyozott effektív rezgésyorsulás <2,5m/s<sup>2</sup>



Brian Cooke usw. - Egyesült Királyság  
Frau Bozóki - löschchen  
Black & Decker, Spennymoor, County Durham  
DL16 6JG United Kingdom

A Black & Decker folyamatosan fejleszti termékeit, ezért fenntartja magának a jogot arra, hogy előzetes értesítés nélkül is módosítsa a termék specifikációját.

# Gyvatvorių žirklys - naudojimo instrukcija

## VADAS

Šios naudojimo instrukcijos suteiks Jums svarbios informacijos apie naudojamą gyvatvorių žirklių ir jų priežiūrą.

## PRIETAISO SUDĖTINĖS DALYS (PAVA.)

- A**
1. Priekinis rankenos jungiklis
  2. Priekinė rankena
  3. Užpakalinis rankenos jungiklis
  4. Rankenos apsauga (GT251 ir GT261)
  5. Priekinė apsauga (GT249, GT250, GT259 ir GT260)
  6. Ašmenys
  7. Ašmenų dėklas

## GERAI NUSIMANYKITE APIE SAVO GYVATVORIŲ ŽIRKLĖS

 **Dėmesio!** Norint išvengti elektros smūgio, sužeidimų, traumų, gaisro pavojaus, būtina laikytis pagrindinių saugos instrukcijų nurodymų.

**i**  Atidžiai perskaitykite šį instrukcijų rinkinį, ir tiksliai laikykitės visų saugos taisyklių prieš naudojimą, darbinės veiklos metu ir po vartojimo, ir gerai prižiūrėkite savo gyvatvorių žirklys. Susipažinkite su prietaiso reguliavimu, prieš pradėdami darbinę veiklą su juo, bet už viską svarbiau yra žinoti, kaip sustabdyti prietaisą kritiškos padėties atveju. Neišmeskite šio instrukcijų rinkinio, nes, iškilus reikalui, galėsite pasinaudoti juo ir ateityje.

## SAUGOS INSTRUKCIJOS

### Pasiruošimas

- Tinkamai apsirengite. Nevilkėkite plačių rūbų, neužsidėkite papuošalų, kadangi juos gali įsukti judančios prietaiso dalys. Visada apsiaukite stiprų, neslidžiais padais apavą ir užsidėkite pirštines; Ilgus plaukus paslėpkite po galvos apdangalu.
-  Apsaugokite savo akis/ausis. Naudokite apsauginius akinius, dirbdami su mašina. Jei trūkšmo lygis Jums per didelis, užsidėkite ausines.
- Naudokite lauko prailginimo laidą. Niekada nenaudokite kambarinį prailginimo laidą.
- Atsargiai elkitės su elektros laidu. Niekada neneškite įrankio, paėmę už laido; prilaikydami ištraukite kištuką iš rozetės. Saugokite el. laidą nuo karščio, alyvos, riebalų ir aštrių briaunų.
- Nedelsdami ištraukite kabelio kištuką iš elektros tinklo, jei kabelis įtrūko ar apsigadino.
- Patikrinkite gyvatvorę. Įsitikinkite, kad nėra

jokių kliuvinių ant jos viršaus ar šalia jos, pvz., spygliuotos vielos galų ar sulankstytų gelžgalių, kurie gali sugadinti prietaisą.



- Visada atsižvelkite į darbinę aplinką. Išjunkite elektros prietaisą pradėjus lyti, neleiskite prietaisui sušlapti ar sudrėkti. Nesinaudokite prietaisu tokiose vietose, kur yra lengvai užsidegančių skysčių ar riebalų.

### Darbinė veikla

- Venkite netyčinio paleidimo. Pernešant prietaisą, nelaikykite piršto ant jungiklio, jei prietaisas įjungtas į elektros tinklą.
- Prieš darbą su mašina atjunkite ją nuo elektros tinklo ir akivaizdžiai patikrinkite, ar ašmenys yra saugiai pritvirtinti. Apgadinti ar klibantys ašmenų lizdai turi būti pakeisti, nes gali sukelti didelę nelaimę. Visada užsitikrinkite. Kad mašina būtų gerame darbiniam stovyje.
- Saugokitės elektros smūgio. Venkite savo kūno sąlyčio su įžemintais daiktai (pvz., su metalinėmis, tvoromis, elektros stulpais pan.).
- Saugokite prietaisą nuo žmonių. Neleiskite vaikams bei kitiems asmenims prisiartinti arčiau, negu 6m iki darbo su žirklių vietos kai dirbate, ir niekam niekada neleiskite prisiliesti prie prietaiso ar prailginimo kabelio.
- Neperkraukite prietaiso. Jis dirbs geriau ir saugiau, jei naudosite jį pagal jo pajėgumą.
- Pasirinkite tinkamą įrankį. Nenaudokite silpnų galimybių įrankių ar priedų didelėms apkrovoms. Nenaudokite prietaiso Jums nežinomiems darbams. Pvz., negalima gyvatvorės žirklių naudoti kaip grandininį pjūklą.
- Pasirinkite patogią darbo padėtį. Visada tvirtai laikykitės ant kojų, per daug neįsitempkite, išlaikykite pusiausvyrą, ypač kai dirbate šlaituose.
- Būkite atidus. Akylai stebėkite darbą, vadovaukitės sveiku protu, pajutę nuovargį, nutraukite darbą.
-  Naudokite reikiamą elektros srovę. Jūsų prietaisas yra pritaikytas naudoti tik kintamą srovę - nebandykite naudoti kitokios elektros srovės. Junkite savo prietaisą į sienos rozetę, ir jokiū būdu nenaudokite apšvietimui skirtos rozetės.
- Visada išjunkite prietaiso jungiklį, o kištuką ištraukite iš elektros tinklo, kai tik paliekate prietaisą be priežiūros; prieš tikrinant, valant, reguliuojant ar remontuojant prietaisą; prieš pašalinant užsikimšimą ašmenyse. Jei prietaisas pradeda nenormaliai vibruoti,



# LIETUVIŲ KALBA

nedelsdami patikrinkite. Atsitrenkus į kokį nors kliuvinį, patikrinkite prietaisą ir, jei reikalinga, pašalinkite gedimus.

- Laikykite elektros kabelį toliau nuo asmenų. Visada žinokite jo padėtį.
- Nekiškite savo rankų ar kojų arti asmenų, ir niekada nebandykite stabdyti asmenų - jie patys sustos.
- Niekada nedirbkite su prietaisu, kai jis neturi apsauginės dalies arba ji sulaužyta.
- Atsiminkite, kad operatorius/vartotojas yra atsakingas už nelaimingus ir rizikingus atvejus, kurie atsitinka kitiems asmenims ir jų nuosavybei. Iš pradžių vartotojas turėtų ne tik perskaityti šias instrukcijas, bet ir gauti praktišką apmokymą, kaip dirbti su gyvatvorių žirkėmis.

## Priežiūra ir laikymas

- Visada išjunkite prietaisą iš tinklo, prieš bet kokį montavimą, remontavimą ar valymą.
- Visada išstepkite asmenis tepimo alyva po naudojimo, kad prietaiso asmenys nerūdytų.
- Rūpestingai prižiūrėkite įrankius. Jie turi būti švarūs, aštriais ašmenimis, kad geriau ir saugiau atliktų darbą. Laikykitės nurodymų, keisdami priedus ar ištepant juos tepimo alyva. Nuolat tikrinkite prietaiso laidą ir, jei jis apgadintas, atiduokite taisyti meistrui. Taip pat nuolat tikrinkite prailginimo kabelį ir, radus apgadintą, pakeiskite jį kitu. Rankenos turi būti švarios, neištepotos tepalu ar riebalais.
- Patikrinkite, ar nėra gedimų. Jeigu kokia nors prietaiso detalė yra apgadinta, rūpestingai patikrinkite, ar ji veiks atinkamai pagal savo paskirtį. Patikrinkite judančių dalių sureguliuojimą, įsitikindami, ar jos laisvai juda, apgadintas dalis, montavimą ir visas kitas sąlygas, kurios gali turėti įtakos prietaiso veikimui. Sugadinta detalė turi būti suremontuota arba pakeista nauja įgaliotame serviso centre, jeigu nenurodyta kitaip produkto instrukcijose. Sugedusius jungiklius pakeiskite taip pat servise. Nenaudokite prietaiso, jei neveikia jungiklis.



**Perspėjimas!** Naudokite tik šiam prietaisui skirtus priedus. Naudojant nenurodytus šioje instrukcijoje priedus ir pridėtinius įrankius, atsiranda asmeninio susižeidimo pavojus.

## DVIGUBA IZOLIACIJA



Jūsų įrankis pilnai izoliuotas. Tai reiškia, kad dvi

viena nuo kitos nepriklausomos izoliacijos priemonės saugo Jus nuo kontakto su srovei laidžiomis dalimis. Tai buvo pasiekta izoliuojant elektrines dalis nuo mechaninių. Todėl dviguba izoliacija pilnai saugo Jus nuo elektros smūgio.

## ELEKTROSAUGA

Įsitikinkite, kad tinklo įtampa atitinka nurodytą įrankio etiketėje. Įrankis turi dvigyslį kabelį su kištuku gale.

## PAILGINIMO KABELIS

Galite naudoti iki 30m dvigyslį Black & Decker pailginimo kabelį, neprarasdami dėl to įrankio galios.

**Pastaba:** Pailginimo kabelį naudokite tik jei to tikrai reikia. Netinkamo pailginimo kabelio naudojimas gali sukelti elektros smūgį.

## TECHNINIAI DUOMENYS

### Specifikacijos

Izoliacija	II klasės
Ašmenų judėjimo greitis	1900/min.
Ašmenų ilgis	41cm, 51cm
Svoris	2.4 iki 2.5kg
Triukšmo lygis	88dB(A)
Vibracija	<2.5m/s <sup>2</sup>

## PRIETAISO MONTAVIMAS (PAV. B & C)

**B** • Jums reikės kryžminio atsuktuvo numeris 2 Kad išvengtumėte susižeidimų, montuodami žirkles, asmenis laikykite asmenų dėkle.

### Rankų apsaugos pritvirtinimas

**C** • Pristumkite apsaugą prie žirklių priekinės dalies, kaip parodyta paveiksle.  
• Iš abiejų pusių prisukite ją dviem varžtais. Neužveržkite jų per stipriai.

## DARBAS SU PRIETAISU (PAV. D)

### Gyvatvorės žirklių įjungimas

- Paspauskite priekinį rankenos jungiklį (Pav. A.1).
- Įjunkite užpakalinį rankenos jungiklį (Pav. A.3).
- Žirklės pradeda veikti.

### Gyvatvorės žirklių išjungimas

- Atleiskite priekinį arba užpakalinį rankenos jungiklį.

**D** Produktas pagamintas su laido prilaikymo sistema, kad kabelis neatsijungtų nuo prietaiso. Įkiškite kabelio laidą pro tam skirtą skylę ir užnerkite ant kaiščio, kaip parodyta Pav. D.

## NAUDINGI PATARIMAI (PAV. E)

Pirmiausia perskaitykite saugos taisykles!

# LIETUVIŲ KALBA

## Gyvatvorės kirpimas

- E**
- Lengvai palenkite žirkles kerpamos gyvatvorės link (Pav. E1).
  - Pirmiau apkirpkite šonus, kirpdami iš apačios į viršų, tik po to viršutinę plokštumą.
  - Stebėkite, kad kieti daiktai, esantys aplinkui gyvatvorę ar ant jos, nepakenktų ašmenims.
  - Kur šakelės yra labai ilgos, trumpinkite jas per ketelį kartu (trumpas šakelės lengviau sutvarkyti).

## Kada kerpamos gyvatvorės

- Galioja bendra taisyklė, kad gyvatvorės, metančios rudenį lapus, kerpamos birželio arba spalio mėnesiais.
- Visada žaliuojančias gyvatvoves galima kirpti balandžo ar rugpjūčio mėnesiais.
- Spygliuočius ir kitus greitai augančius krūmus kirpkite nuo gegužės, kas tris savaites.

## JEI PRIETAISAS NEVEIKIA

Jei gyvatvorių žirkles neveikia, išjunkite jį iš tinklo ir patikrinkite:

- Ar yra srovė tinkle (naudodami kitą prietaisą).
- Kištuką ir jo saugiklį.
- Laido kištuką ir prietaiso patroną.

Jeigu nesate tikras, kreipkitės į kvalifikuotą elektriką arba į Black & Decker serviso centrą.

## PRIEŽŪRA IR APTARNAVIMAS

- Pirmiausia ištraukite kištuką iš tinklo, prieš pradėdami prietaiso valymą ar reguliavimą.
- Kad prietaisas dirbtų geriausiai, švariai užlaikykite ašmenis ir oro angas variklio korpuse. Pašalinant nuopiovas ir visokius nešvarumus, naudokite šepetį ar skudurą.
- Kad nerūdytų ašmenys, išvalius prietaisą, ištepkite juos plonu tepimo alyvos sluoksniu (Black & Decker priedas Nr. A6104).
- Nenaudokite aštrių šepetėlių, valydami plastmasines prietaiso dalis. Valykite skudurėliu, sudrėkintu šiltame vandenyje.
- Jokios žirklių dalies nemerkite į vandenį.
- Venkite visų rūšių valiklių ir tirpiklių Jų sudėtyje būna chemikalų, kurie gali rimtai apgadinti plastmasines dalis. Saugokite, kad vanduo nepatektų į prietaisą, nepurškite jo su vandeniu.
- Po išvalymo žirkles, kad būtų saugiau, laikykite jų įpakavimo dėžėje.
- Guoliai tepami automatiškai, todėl prietaiso atskiras tepimas neberekalingas. (Išskyrus ašmenis, kaip pažymėta anksčiau).

## KA DARYTI, JEI ŽIRKLES REIKIA REMONTUOTI

Informaciją Jums, kaip ir kur pasiūsti prietaisą, jei reikia jį remontuoti, rasite šios brošiūros gale. Rekomenduojame Jums laikyti šį instrukcijų rinkinį saugioje vietoje.

## SUSIDĖVĖJĘ ĮRANKIAI IR GAMTOS APSAUGA



Kai vieną dieną Jūsų įrankis taps nebetinkamu naudoti, Jūs turite pagalvoti apie gamtos apsaugą. Elektros prietaisai nepriklauso įprastoms buitiniams atliekoms, todėl turi būti utilizuoti ypatingu būdu, be didesnės žalos gamtai. Pasiteiraukite apie tai Black & Decker prekybos atstovo arba techninio aptarnavimo styjeje.

## BLACK & DECKER GARANTIJOS SĄLYGOS

Sveikiname Jus įsigijus vertingą Black & Decker gaminį. Visi mūsų įsipareigojimai aukštai kokybei apima taip pat ir klientų aptarnavimą.

Savo gaminiams mes teikiame 12 mėnesių garantiją.

1. Garantija taikoma tik defektams, kurie atsiranda dėl nekokybiškų gaminių medžiagų ar gaminio surinkimo klaidų, kurios išaiškėja tik pradėjus eksploatuoti įrankį.
2. Garantija netaikoma:
  - Jei vartotojas nesilaiko naudojimosi instrukcijos.
  - Jei naudojate namų ūkiui skirtą įrankį profesionaliems darbams.
  - Jei susidėvi natūraliai dylančios įrankio detalės, pvz., pjovimo įrankiai, pavaros diržai, angliniai šepetėliai ir kt.
  - Jei įrankis buvo perkrautas ir dėl to sudėgė variklis ar buvo sugadintos mechaninių pavarų detalės.
  - Jei įrankis buvo ardytas pačio vartotojo arba buvo remontuotas ne specializuotose Black & Decker dirbtuvėse.
  - Jei buvo naudojami neoriginalūs Black & Decker natūraliai dylantys priedai ir reikmenys.
3. Garantinis remontas atliekamas nemokamai, jei pateikiama užpildyta ir spaudu patvirtinta Black & Decker garantinė kortelė ir perkimo kvitas.
4. Įrankį su garantiniais reikalavimais neškite į Jūsų aptarnavusią parduotuvę arba garantinio remonto dirbtuves.
5. Jei garantinis remontas užtrunka, garantinis laikotarpis pratęsiamas.
6. Mes stengiamės, kad mūsų techninio aptarnavimo tarnybos teiktų Jums tik kokybiškas paslaugas, įskaitant didelę, atsarginių dalių, įvairių įrankių ir priedų pasiūlą.

## BLACK & DECKER KLIENTŲ APTARNAVIMAS

Kiekvienas įrankis geras tuo, koks aptarnavimas jam suteikiamas. Black & Decker ypatingą reikšmę teikia geram ir skubiam remonto ir techninio aptarnavimo atlikimui. Klientų aptarnavimo dirbtuvėse dirba apmokėti specialistai,

visada naudojantys originalias atsargines dalis. Kiekvienas įrankis, atsarginė dalis ar įrankio priedas rūpestingai išbandomi gamintojo. Nepaisant to, gali pasitaikyti kokių nors įrankio defektų. Tokiu atveju siųskite įrankį į artimiausias Black & Decker klientų aptarnavimo dirbtuves. Užsakydami atsargines dalis atkreipkite dėmesį į duomenis etiketėje.

## **BLACK & DECKER FIRMOS PRODUKTAI**

Black & Decker firma gali jums pasiūlyti platų elektros prietaisų, su kuriais dirbama lauke asortimentą.

Jie palengvins jūsų darbą sode. Jei Jums reikalinga tolesnė informacija, prašome kreiptis į Black & Decker informacijos centrą, pasinaudodami adresu, esančiu šio instrukcijų rinkinio gale, arba kreipkitės į Black & Decker firmos agentą.

## **ATITIKIMO ES NORMOMS PAŽYMA**

Šiuo mes pažymime, kad elektros įrankiai

**GT249, GT250, GT251, GT259, GT260, GT261**

atitinka 89/392/EEC, 89/336/EEC, 73/23/EEC,

EN55104, EN50144, EN50144 direktyvas

Lpa(triukšmo lygis) 104dB(A)

Lpa (triukšmo galia) 91dB(A)

Pagreitis <2.5m/s<sup>2</sup>



Brian Cooke - Technikos Direktorius

Black & Decker, Spennymoor, County Durham,

DL16 6JG Anglija

Black & Decker veiklos tikslas - pastoviai gerinti savo produkciją, ir dėl tos priežasties mes pasiliekame sau teisę keisti produkcijos specifikacijas be išankstinio perspėjimo.

# Elektryczne nożyce do cięcia żywoplotu - instrukcja obsługi

## WSTĘP

Instrukcja obsługi dotyczy zarówno działania jak i pielęgnacji nożyc do cięcia żywoplotu Black & Decker typu GT250/260 oraz GT249/259.

## BUDOWA NOŻYC (RYS. A)

- A**
1. Dodatkowa rękojeść
  2. Włącznik w rękojeści
  3. Włącznik pracy
  4. Blokada włącznika (GT251 i GT261)
  5. Osłona dłoni (GT249, GT250, GT259 i GT260)
  6. Prowadnica noży tnących
  7. Osłona ochronna noży

## ZAPOZNAJ SIĘ Z NOŻYCAMI



**Uwaga!** Pracując z elektronarzędziami należy zawsze przestrzegać podstawowych zasad bezpieczeństwa aby zmniejszyć ryzyko powstania pożaru, porażenia prądem elektrycznym lub wypadku przy pracy.



Aby praca przebiegała w sposób bezpieczny i była wydajna prosimy najpierw o zapoznanie się z całą treścią instrukcji obsługi.

Następnie prosimy o dokładne zapoznanie się z budową i zasadami funkcjonowania nożyc.

Należy zawsze pracować bez pośpiechu i z rozważą, zachowując wszystkie zasady bezpieczeństwa zamieszczone w instrukcji obsługi.

## ZASADY BEZPIECZEŃSTWA

### Przygotowanie do pracy

- Dopasuj ubranie robocze. Nie można nosić obszernego ubrania ani ozdób, które mogłyby zostać niespodziewanie pochwycone przez ruchome elementy elektronarzędzia. Podczas pracy na wolnym powietrzu należy nosić gumowe rękawice i obuwie na gumowej podeszwie, która nie daje możliwości poślizgu. Na długie włosy należy zakładać siatkę.
- Używaj okularów ochronnych. Do prac powodujących powstawanie pyłu należy zakładać maskę przeciwpyłową.
- Używaj przedłużacza przewodu dopuszczonego do stosowania w otwartym terenie.
- Używaj przewodu zasilającego zgodnie z jego przeznaczeniem. Nie wolno ciągnąć za niego wyjmując wtyczkę zasilającą z gniazda sieciowego ani trzymając za niego, przenosić



elektronarzędzie. Przewód zasilający należy chronić przed wysoką temperaturą, kontaktem z olejami oraz ostrymi przedmiotami, które mogłyby go uszkodzić.

- Jeśli przewód został uszkodzony należy natychmiast wyjąć wtyczkę z gniazda zasilającego.
- Sprawdź żywoplot. Upewnij się, że nic nie znajduje się na górnej warstwie żywoplotu lub obok niego, np. drut kolczasty lub siatka co mogłoby spowodować uszkodzenie narzędzia.



- Zadbaj o miejsce pracy. Nie należy używać narzędzia podczas deszczu, pozwolić aby zamokło lub przechowywać je w wilgotnym miejscu. Miejsce pracy powinno być dobrze oświetlone. Nie należy pracować narzędziem w pobliżu łatwopalnych płynów lub gazów.

### Praca

- Unikaj nagłego i niekontrolowanego uruchomienia narzędzia. Elektronarzędzi nie wolno przenosić trzymając palec na przycisku włączającym. Przed włożeniem wtyczki do gniazda sieciowego należy upewnić się czy przycisk wyłącznika elektronarzędzia znajduje się w pozycji 'wyłączone'.
- Przed rozpoczęciem pracy wyciągnij wtyczkę z gniazda zasilającego i sprawdź zamocowanie ostrza. Niewłaściwe zamocowanie lub nie dokręcone śruby mogą być przyczyną wypadku. Zawsze upewnij się, że narzędzie jest w stanie zdolnym do bezpiecznej pracy.
- Chroń się przed możliwością porażenia prądem elektrycznym. Podczas pracy unikaj należy stykania się ciała z przedmiotami uziemionymi jak np. rury, kaloryfery, kuchenki, lodówki. W przypadku ekstremalnie niekorzystnych warunków pracy (wysoka wilgotność otoczenia, powstawaniu pyłu metalowego itp.) bezpieczeństwo elektryczne należy podwyższyć poprzez odpowiedni transformator (należy zasięgnąć porady specjalisty-elektryka) lub wyłącznik prądowy (wyłącznik ochronny różnicowy)
- Należy zawsze pracować z dala od dzieci i zwierząt domowych - przynajmniej w odległości 6m od miejsca pracy. Nie należy pozwalać nikomu na dotykanie narzędzia lub przewodu przedłużającego.



- Nie przeciążaj elektronarzędzi. Najlepiej i bezpiecznie można nimi pracować w zakresie obciążeń przewidzianych przez producenta.
- Używaj właściwych narzędzi do właściwej pracy. Nie należy nigdy używać małych narzędzi i sprzętu dodatkowego do ciężkich prac wymagających narzędzi wysokowydajnych.
- Zachowaj stabilną postawę. Nie należy wychylać się aby nie stracić równowagi. Szczególną ostrożność należy zachować podczas pracy na drabinie i rusztowaniu. Drabinę należy zabezpieczyć przed możliwością obsunięcia się.
- Pozostań skoncentrowany. Zawsze należy uważnie obserwować pracę i działać zgodnie z rozsądkiem. W przypadku występujących objawów zmęczenia nie należy używać elektronarzędzi.
- Używaj właściwego zasilania. Nożyce są przystosowane wyłącznie do zasilania z sieci elektrycznej prądu zmiennego. Nie wolno podejmować prób zasilania nożyc innym napięciem niż takie jakie podane zostało na tabliczce znamionowej.
- Należy zawsze wyłączyć narzędzie i wyjąć wtyczkę z gniazda zasilającego. Zawsze zwracaj na to uwagę w przypadku pozostawienia narzędzia bez nadzoru, przy sprawdzaniu, czyszczeniu, dokręcaniu ostrza. Przy pojawieniu się wibracji w trakcie pracy, należy natychmiast wyłączyć urządzenie i sprawdzić czy nie nastąpiło uszkodzenie, podobnie przy natknięciu się w trakcie cięcia na inne materiały niż pędy żywopłotu.
- Przewód zasilający powinien zawsze znajdować się z dala od ostrza. W trakcie pracy należy zawsze obserwować położenie przewodu zasilającego.
- Nie należy trzymać rąk lub nóg blisko ostrza oraz nigdy nie należy usiłować zatrzymać ostrza - zatrzyma się samo.
- Nie należy nigdy używać narzędzia bez lub z uszkodzoną osłoną.
- Użytkownik nożyc ma obowiązek dbania o pełne bezpieczeństwo własne jak również osób trzecich, które mogą znaleźć się przypadkowo w zasięgu pracy nożyc.

### Konserwacja i przechowywanie

- Należy zawsze wyłączyć wtyczkę narzędzia z gniazda zasilającego przed przystąpieniem do

sprawdzania jego stanu czy konserwacji.

- Po użyciu narzędzia należy zawsze smarować ostrza aby zapobiec korozji.
- Dbaj o narzędzia. Narzędzia powinny być zawsze dobrze naostrzone i wyczyszczone dla lepszego działania. Powinny być zawsze okresowo sprawdzane a w przypadku wystąpienia uszkodzenia naprawiane w autoryzowanych serwisach. Uchwyty powinny być czyste, suche i wolne od oleju czy smaru.
- Przeprowadzaj okresowe kontrole czy elementy elektronarzędzia nie uległy przypadkowemu uszkodzeniu. Żadne ruchome elementy nie mogą się klinować i nie mogą być uszkodzone, np. pęknięte. Wszystkie części elektronarzędzia muszą być właściwie zmontowane zgodnie ze wskazówkami zawartymi w instrukcji obsługi. Uszkodzone zespoły i elementy ochronne muszą być niezwłocznie naprawione lub wymienione na nowe przez autoryzowane punkty obsługowe o ile nie jest inaczej powiedziane w instrukcji. Nie wolno używać elektronarzędzi, w których nie funkcjonuje wyłącznik lub włącznik.



**Uwaga!** Dla własnego bezpieczeństwa należy używać wyłącznie oprzyrządowanie i przystawek zaleconych w instrukcji obsługi elektronarzędzia. Używanie innego wyposażenia i dodatkowych przystawek może grozić wypadkiem.

### PODWÓJNA IZOLACJA ELEKTRYCZNA



Nożyce są w pełni izolowane. Oznacza to, że dwa niezależne od siebie obwody izolacji chronią użytkownika przed bezpośrednim kontaktem z metalowymi elementami przycinarka do trawy, które przewodzą prąd elektryczny. Osiągnięte to zostało poprzez odizolowanie układu elektrycznego nożyc od jego mechanicznych elementów.

**Uwaga:** Podwójna izolacja jest najdoskonalszą ochroną przed możliwością porażenia użytkownika prądem elektrycznym.

### BEZPIECZEŃSTWO ELEKTRYCZNE

Przed rozpoczęciem pracy należy upewnić się czy napięcie zasilania podane na tabliczce znamionowej nożyc odpowiada napięciu lokalnej sieci nożyc.

### PRZEDŁUŻANIE PRZEWODU ZASILAJĄCEGO

Black & Decker oferuje dwużyłowy przedłużacz przewodu elektrycznego, który umożliwi przedłużenie przewodu



# POLSKI

zasilającego nożyce do 30mb. bez obawy o stratę mocy.

**Uwaga!** Przedłużacza przewodu zasilającego należy używać tylko w wypadku rzeczywistej konieczności. Należy jednocześnie pamiętać, że niewłaściwie użyty przedłużacz elektryczny może doprowadzić do wzniesienia pożaru albo porażenia prądem elektrycznym. Przedłużacz elektryczny musi mieć właściwy przekrój żył, odpowiednio do mocy używanego elektronarzędzia. Jego stan nie może budzić żadnych zastrzeżeń.

## PARAMETRY TECHNICZNE

### Specyfikacje

Klasa izolacji	II
Prędkość ruchu noży	1900/min
Długość prowadnicy noży	41cm, 51cm
Ciężar nożyc	2,4 do 2,5kg
Hałas	88dB(A)
Wartość efektywna przyspieszenia oddziaływującego na rękę	<2,5m/s <sup>2</sup>

## PRZYGOTOWANIE NOŻYC DO PRACY (RYS. B & C)

- B**
- Do montażu nożyc potrzebny będzie wkrętak krzyżakowy Pozdriv 2.
  - Przed rozpoczęciem montażu pamiętajmy o założeniu na ostrza tnące osłony ochronnej.

### Zakładanie osłony

- C**
- Oslonę należy wsunąć ponad przednią część jak pokazano na rysunku.
  - Następnie należy ją umocować za pomocą dwóch dołączonych do kompletu śrub. Śrub nie należy dociągać zbyt mocno.

## OBŚLUGA NOŻYC (RYS. D)

### Włączanie nożyc

- Przycisnąć dźwignię włącznika na dodatkowej rękojeści (Rys. A. 1).
- Nacisnąć przycisk włączający znajdujący się w tylnej części nożyc (Rys. A. 3).
- Nożyce zostaną uruchomione.

### Wyłączanie nożyc

- Należy zwolnić nacisk wywierany na jedną z dźwigni włącznika: znajdującą się na rękojeści tylnej lub rękojeści dodatkowej.

- D**
- Narzędzie wyposażone jest w system retencji przewodu zasilającego. W tym celu należy przełożyć przewód przez otwór znajdujący się na narzędziu i zahaczyć za wystające kołki, jak to pokazano na Rys. D.

## PRAKTYCZNE WSKAZÓWKI PRACY Z NOŻYCAMI (RYS. E)

Przed rozpoczęciem pracy należy zapoznać się najpierw z zasadami bezpiecznej obsługi nożyc.

### Przycinanie

## E

- Nożyce należy nachylać lekko w kierunku strzyżonego żywopłotu (Rys. E1).
- Najpierw należy obcinać boczne części żywopłotu, w kierunku od dołu ku górze a następnie jego górną część.
- Należy zwracać uwagę czy w gęstwinie żywopłotu nie tkwią żadne przedmioty, które mogłyby uszkodzić ostrza tnące nożyc.
- Jeżeli wystające gałęzie są bardzo długie należy je przycinać w kilku stopniach.

### Kiedy należy strzyć żywopłot

- Żywopłot, który na jesieni traci liście strzyżemy w czerwcu i w październiku
- Żywopłot, który jest zielony przez cały rok strzyżemy w kwietniu oraz w sierpniu.
- Koniferę oraz inne, szybko rosnące krzewy, przycinamy co 6 tygodni, począwszy od maja.

## ZAKŁÓCENIA W PRACY NOŻYC

Jeżeli nożyce nie dają się uruchomić należy najpierw wyciągnąć wtyczkę zasilającą z gniazda sieciowego a następnie sprawdzić:

- Czy w gnieździe zasilającym jest napięcie.
- Obejrzeć wtyczkę zasilającą oraz bezpieczniki zainstalowane w sieci zasilającej.
- Skontrolować połączenia elektryczne (przewód przedłużający oraz gniazdo sieciowe).

W przypadku awarii nożyc należy niezwłocznie udać się do najbliższego punktu serwisowego Black & Decker.

## PIELĘGNACJA I KONSERWACJA NOŻYC

- Przed rozpoczęciem czyszczenia nożyc należy wyciągnąć wtyczkę zasilającą z gniazda sieciowego.
- W celu osiągnięcia optymalnych efektów cięcia należy utrzymywać ostrza i otwory wlotu powietrza w czystości. Używaj ściereczki i szczotki do usuwania brudu i liści.
- Aby zapobiec powstaniu korozji powierzchnię ostrzy pokryć specjalnym olejem po ukończeniu czyszczenia.
- Elementy wykonane z tworzywa sztucznego należy czyścić używając roztworu łagodnego mydła albo ściereczki zwilżonej gorącą wodą.
- Nie należy zanurzać nożyc w wodzie.
- Nie należy używać żadnych chemicznych środków czyszczących, zmywaczy, środków zawierających



rozpuszczalniki organiczne. Wymienione substancje mogą uszkodzić obudowę nożyc.

- Po ukończeniu czyszczenia, narzędzie powinno być dla ochrony przechowywane w opakowaniu.
- Narzędzie wyposażone jest w łożyska samosmarujące, nie wymaga więc dodatkowego smarowania.

## POZOSTAŁE PRODUKTY BLACK & DECKER

Firma Black & Decker wytwarza pełny zestaw produktów do pracy w ogrodzie. W celu uzyskania dalszych informacji na ich temat prosimy o skontaktowanie się z najbliższym punktem sprzedaży elektronarzędzi Black & Decker.

## BLACK & DECKER WARUNKI GWARANCJI

**Gratulujemy zakupu doskonałego produktu**

**Black & Decker. Nasze zobowiązania jakościowe odnoszą się również do obsługi klienta.**

**Zapewniamy 12- miesięczny okres gwarancji dla naszych produktów.**

1. Nasze świadczenia gwarancyjne obejmują tylko te uszkodzenia, które wskutek wad materiałowych lub fabrycznych w trakcie produkcji ujawnią się po zakupie narzędzia.
2. Świadczenia gwarancyjne nie obejmują:
  - Uszkodzeń, które powstały na skutek nieprzestrzegania przez użytkownika zaleceń instrukcji obsługi.
  - Uszkodzeń narzędzi dla majsterkowiczów stosowanych do prac profesjonalnych.
  - Usterek narzędzia z powodu zużycia części i narzędzi do obróbki np. części tnących, pasków napędowych, szczotek węglowych, osprzętu itp.
  - Przeciążeń narzędzia, które prowadzą do uszkodzenia silnika lub innych szkodliwych następstw w pracy elektronarzędzia.
  - Uszkodzeń po naprawach przez nieautoryzowany punkt naprawczy.
  - Uszkodzeń, które powstały po zastosowaniu nieoryginalnych, dodatkowych urządzeń oraz osprzętu innego niż firmy Black & Decker.
3. Naprawy gwarancyjne zostaną przeprowadzone bezpłatnie pod warunkiem przedłożenia prawidłowo wypełnionej i ostemplowanej karty gwarancyjnej Black & Decker, jak również po przedłożeniu dowodu zakupu lub rachunku.
4. W przypadku roszczenia gwarancyjnego należy dostarczyć urządzenie do punktu sprzedaży lub centralnego serwisu.
5. Świadczenia gwarancyjne nie powodują przedłużenia okresu gwarancji, ani nie wyznaczają nowego okresu gwarancyjnego.

6. Dokładamy wszelkich starań, aby poprzez sprawną organizację serwisu zaoferować doskonałą obsługę napraw, szeroką dostępność części zamiennych i bogaty wybór akcesoriów. Wyposażenie dodatkowe W celu zapewnienia optymalnej pracy szlifierki zalecamy używanie wyłącznie oryginalnego oprzyrządowania Black & Decker.

## OBSŁUGA KLIENTÓW BLACK & DECKER

Wszystkie elektronarzędzia Black & Decker, przed opuszczeniem fabryki podane zostały gruntownej kontroli. Jeżeli pomimo tego wystąpią niespodziewane zakłócenia w pracy urządzenia prosimy zwrócić się niezwłocznie do punktu sprzedaży lub centralnego serwisu Black & Decker gdzie obsłużeni zostaną Państwo fachowo i szybko.

## OPRZYRZĄDOWANIE DODATKOWE

Aby w pełni wykorzystać parametry pracy szlifierki zaleca się używanie oryginalnego oprzyrządowania i wyposażenia dodatkowego Black & Decker.

## INFORMACJA DLA UŻYTKOWNIKA

Informujemy, że nożyce do żywopłotu

**GT249, GT250, GT251, GT259, GT260, GT261**

spełnia wymogi obowiązujących dyrektyw EWG - 89/392/EEC, 89/336/EEC, EN55014, 73/23/EEC, EN55104, EN50144

Lpa (Ciśnienie akustyczne) 104dB(A)

Lpa (Moc akustyczna) 91dB(A)

Wartość skuteczna przyspieszenia oddziaływującego na rękę <2,5m/s<sup>2</sup>

Brian Cooke - Dyrektor ds. Inżynierii  
Black & Decker, Spennymoor, County Durham  
DL16 6JG Wielka Brytania

Black & Decker zastrzega sobie prawo dokonywania zmian technicznych podnoszących jakość produkowanych urządzeń bez wcześniejszego uprzedzenia.

# Кусторез - инструкция по безопасности

## ВВЕДЕНИЕ

В этом руководстве содержатся инструкции по эксплуатации и обслуживанию всех кусторезов в ассортименте GT250/260 производства Блэк энд Декер, включая GT249/259.

## ОПИСАНИЕ (Рис. А)

- A**
1. Выключатель на передней ручке
  2. Передняя ручка
  3. Задний переключатель
  4. Защитный щиток ручки (GT251 и GT261)
  5. Передний щиток (GT249, GT250, GT259 и GT260)
  6. Полотно
  7. Чехол для полотна

## ОЗНАКОМЬТЕСЬ С ВАШЕЙ МАШИНОЙ



**Предупреждение!** При использовании электрических инструментов следует неизменно предпринимать следующие основные меры предосторожности для уменьшения риска возникновения пожара, поражения электрическим током и травмы.



Внимательно прочитайте это руководство и соблюдайте все рекомендуемые инструкции, касающиеся безопасности до, во время и после работы с машиной. Содержите машину в исправном рабочем состоянии.

Ознакомьтесь со средствами управления перед началом работы, но, самое важное, знайте как остановить газонокосилку в случае ЧП.

Сохраните это руководство и всю остальную литературу, предоставленную с машиной.

## ИНСТРУКЦИИ ПО БЕЗОПАСНОСТИ

### Подготовка

- Одеваться должным образом. Не носить свободной одежды или украшений во время работы, так как они могут попасть в движущиеся части инструмента. Всегда носите прочную нескользящую обувь и перчатки во время работы с инструментом. Длинные волосы должны быть вдали от ножей/лезвий.
- Защищать глаза/беречь слух. Носите защитные очки при работе с инструментом. Если звук работающего инструмента кажется слишком громким, примите меры для защиты слуха.
- Используйте специальный кабель-удлинитель, работая вне помещений. Работая вне помещений, никогда не



пользуйтесь кабелем-удлинителем, предназначенным для работы в помещениях с этим инструментом.

- Не злоупотреблять кабелем. Никогда не носите кусторез при помощи кабеля и не дергайте его, чтобы вытянуть из розетки. Держите его вдали от источника тепла, масла и острых кромок.
- Немедленно отсоедините кабель из розетки, если он поврежден или порезан.
- Осмотреть живую изгородь. Следует убедиться, что ничего не находится сверху и рядом с живой изгородью, например проволока или ограда, которые могут повредить инструмент.
- Обращать внимание на состояние рабочей среды. Не подвергать инструмент действию дождя, не подвергать инструмент действию влаги. Рабочее место должно быть хорошо освещено. Не использовать инструмент в присутствии легко воспламеняющихся жидкостей или газов.



### Эксплуатация

- Избегать случайного включения инструмента. Не носите включенный инструмент, держа палец на переключателе.
- Перед работой. Отключить инструмент от сети и визуально проверить, что все детали полотна прочно закреплены. Поврежденные или незакрепленные гайки могут представлять значительную опасность и их следует заменить. Следует всегда убедиться, что инструмент находится в исправном состоянии.
- Защита от поражения электрическим током. Не прикасаться там, где возможно, к заземленным поверхностям (например ограды, фонарные столбы) во время работы.
- Не подпускать близко посторонних во время работы. Не разрешайте детям, посторонним людям или животным подходить близко к вам во время работы - они должны находиться по меньшей мере на расстоянии 6 м от рабочего участка. Не разрешайте никому касаться инструмента или удлинительного кабеля.
- Не превышать номинальную скорость инструмента. Он будет работать лучше и безопаснее при скорости, на которую он рассчитан.



- Использовать правильно подобранный инструмент. Маломощный инструмент или приспособление нельзя использовать для работ, которые нужно делать с помощью более мощного инструмента.  
Не используйте инструмент для целей, для которых он не был предназначен. Например, не используйте кусторез как цепную пилу.
- Работать в устойчивой позе. В любое время стоять устойчиво и следить за положением ног и равновесием тела.
- Будьте бдительны. Следите за тем, что вы делаете. Используйте здравый смысл и не работайте с инструментом, если вы устали.
- Использовать соответствующий источник питания. Этот инструмент рассчитан на питание только от сети переменного тока. Не пытайтесь использовать какой-либо иной источник. Подключать только к сетевой розетке - никогда не пользуйтесь для этой цели патроном от лампы.
- Всегда выключать инструмент и отключать от сети. Всякий раз, когда инструмент остается без присмотра. Перед проверкой, чисткой, регулировкой, деблокировкой полотна или для проведения работы над инструментом. Если вибрации инструмента становятся необычными, немедленно проверьте в чем дело. Если кусторез задел посторонний предмет, проверьте нет ли повреждений и, при необходимости, отремонтируйте.
- Сетевой кабель должен быть всегда в стороне от пилы. Следует все время следить за местонахождением кабеля.
- Держать руки и ноги подальше от пилы. Никогда не пытайтесь остановить движение полотна, они останавливаются сами собой.
- Никогда не работать с инструментом, если повреждены или отсутствуют щитки.
- Помните, что оператор/пользователь несет ответственность за несчастные случаи с другими людьми или опасность или ущерб, нанесенный их имуществу. Те, кто работают с инструментом в первый раз, должны получить практические советы как пользоваться кусторезом, а также прочитать это руководство.



## Хранение и техобслуживание

- Всегда отключать инструмент от сети перед его регулировкой, обслуживанием или ремонтом.
- Всегда смазывайте полотно пилы легким машинным маслом, чтобы предотвратить коррозию.
- Содержать инструмент в порядке. Для надежной и безопасной работы инструмент следует содержать в чистоте и острым. Следуйте инструкциям по смазке и замене принадлежностей. Периодически проверяйте сетевой кабель, и если он поврежден, отдайте в ремонт, который должен быть проведен авторизованным сервисным центром. Периодически проверяйте удлинительные кабели - и заменяйте если они повреждены. Держите ручки сухими, чистыми и свободными от масла и смазки.
- Проверьте поврежденные части. Перед дальнейшей работой с инструментом, ограждение или другая поврежденная часть должны быть внимательно проверены, чтобы определить может ли оно исправно работать и выполнять свою функцию. Проверьте взаимное положение движущихся частей и зацепление движущихся частей, сломанные части, правильность сборки - все, что может повлиять на правильную работу инструмента. Ограждение или иная сломанная часть должны быть соответствующим образом отремонтированы или заменены авторизованным сервисным центром, если иное не указано в руководстве по изделию. Переключатели с дефектами должны быть заменены в авторизованном сервисном центре. Не пользуйтесь инструментом, если переключатель не включает и не выключает его.



**Предупреждение!** Использование другого приспособления или устройства, чем рекомендуемое в руководстве по изделию, может создать риск травмы.

## ДВОЙНАЯ ИЗОЛЯЦИЯ



Ваш кусторез имеет двойную изоляцию. Это означает, все внешние металлические части электрически изолированы от токоведущих

# РУССКИЙ ЯЗЫК

частей. Это выполнено за счет размещения дополнительных изоляционных барьеров между электрическими

и механическими частями, делая необязательным заземление инструмента.

**Помните:** Двойная изоляция не заменяет обычных мер предосторожности, необходимых при работе с этим инструментом. Эта изоляционная система служит дополнительной защитой от травм, возникающих в результате возможного повреждения электрической изоляции внутри инструмента.

## ЭЛЕКТРОБЕЗОПАСНОСТЬ

Электрический двигатель рассчитан только на одно напряжение. Всегда нужно убедиться, что напряжение сети соответствует напряжению питания инструмента. Электроинструмент снабжен двухжильным кабелем с вилкой.

## УДЛИНИТЕЛЬНЫЙ КАБЕЛЬ

Вы можете использовать удлинительный двухжильный кабель фирмы длиной до 30м.

**Помните:** Удлинительный кабель можно применять лишь в случаях крайней необходимости.

Использование неправильно выбранного кабеля может привести к пожару и личным травмам. Перед использованием удлинительного кабеля размотайте его с катушки и проверьте его состояние.

## ТЕХНИЧЕСКИЕ ДАННЫЕ

### Спецификации

Изоляция	Класс II
Число ходов в мин.	1900
Длина полотна	41см, 51см
Вес	2.4 до 2.5кг
Шум	88дБ (А)
Вибрации	<2.5м/с <sup>2</sup>

## СБОРКА (РИС. В И С)

- В**
- Понадобится крестовая отвертка номер 2.
  - Во время сборки рекомендуется одеть чехол на полотно, чтобы уменьшить риск травмы.

### Установка щитков

- С**
- Опустить щиток в позицию, как указано на рисунке.
  - Закрепить на месте двумя поставленными винтами. Не затягивайте слишком сильно.

## РАБОТА (РИС. D)

### Включение кустореза

- Нажмите на переключатель, расположенный на передней ручке (Рис. А.1)
- Нажмите на задний переключатель (Рис. А.3.)
- Теперь кусторез включен.

### Выключение кустореза

- Отпустите задний или передний переключатель.

**D** Данный инструмент снабжен фиксатором сетевого кабеля. Чтобы воспользоваться этим устройством, пропустите петлю кабеля через имеющееся отверстие и оденьте на крючок, как показано на Рис. D.

## ПОЛЕЗНЫЕ СОВЕТЫ ПО ОБРЕЗКЕ КУСТОВ (РИС. E)

Во-первых, прочитайте правила безопасности!

### Обрезка

- E**
- Наклоните полотна немного вперед в направлении живой изгороди (Рис. E1).
  - Сначала обрежьте с обеих сторон, продвигаясь снизу вверх, затем обрежьте верхнюю часть (Рис. E2).
  - Работайте осторожно, чтобы твердые предметы вокруг живой изгороди не повредили кусторез.
  - Когда ветви очень длинные, следует провести обрезку в несколько этапов (легче убрать короткие обрезки).

### Когда проводить обрезку

- В качестве общего правила, живую изгородь и кусты с сезонными листьями (сбрасываемыми на зиму) можно обрезать в июне и октябре.
- Вечнозеленые кустарники можно обрезать в апреле и в августе.
- Хвойные и быстрорастущие породы кустарников можно подрезать каждые 6 недель, начиная с мая месяца.

## ОТКАЗ ОТ РАБОТЫ

Если кусторез не работает, отсоедините его от сети и проверьте:

- Электрический ввод (включите другой инструмент или прибор).
- Вилку и предохранитель.
- Соединения вилки и розетки.

Если у вас возникли сомнения, попросите квалифицированного электрика помочь Вам или посетите сервисный центр Блэк энд Декер.

## ОБСЛУЖИВАНИЕ И ТЕХУХОД

- Отключите и отсоедините от источника питания перед чисткой или регулировкой инструмента.
- Для обеспечения лучшей производительности инструмента содержите в чистоте полотна пилы и вентиляционные отверстия в корпусе мотора. Пользуйтесь тряпкой или щеткой для удаления обрезков, сока растений или другого мусора.
- Для защиты полотен от коррозии нанесите на них тонкий слой машинного масла после чистки.
- Детали из пластика можно чистить неабразивным чистящим средством и влажной тряпкой.
- Не погружайте какую-либо часть инструмента в воду.
- Не применяйте никаких моющих средств, чистящих средств или растворителей. Они могут содержать химикаты, которые могут сильно повредить пластик. Не распыскивайте воду на кусторез и не давайте воде проникнуть внутрь инструмента.
- После чистки инструмент для сохранности можно хранить в заводской упаковке.
- В инструменте используются самосмазывающиеся подшипники и нет надобности проводить смазку (кроме упомянутой выше смазки полотен пилы).

## ЧТО ДЕЛАТЬ, ЕСЛИ НЕОБХОДИМ РЕМОНТ

Информация о том, как и куда послать инструмент для ремонта или техобслуживания содержится на задней странице этой брошюры. Рекомендуем хранить ее в надежном месте.

## ИСПОЛЬЗОВАННЫЕ ИНСТРУМЕНТЫ И ОКРУЖАЮЩАЯ СРЕДА



Если Вы однажды обнаружите, что Ваш инструмент требует замены или что он Вам больше не нужен, подумайте о защите окружающей среды. Сервисные станции Блэк энд Деккер примут Ваши старые инструменты и утилизируют их безопасным для окружающей среды способом.

## БЛЭК ЭНД ДЕККЕР ГАРАНТИЙНЫЕ УСЛОВИЯ

### Уважаемый покупатель!

- Поздравляем Вас с покупкой высококачественного изделия Блэк энд Деккер и выражаем признательность за Ваш выбор.
- Надежная работа данного изделия в течение всего срока эксплуатации - предмет особой заботы наших сервисных служб. В случае возникновения каких-либо проблем в процессе

эксплуатации изделия рекомендуем Вам обращаться только в авторизованные сервисные организации, адреса и телефоны которых Вы сможете найти в гарантийном талоне или узнать в магазине. Наши сервисные станции - это не только квалифицированный ремонт, но и широкий выбор запчастей и принадлежностей.

- При покупке изделия требуйте проверки его комплектности и исправности в Вашем присутствии, инструкцию по эксплуатации и заполненный гарантийный талон на русском языке. При отсутствии у Вас правильно заполненного гарантийного талона мы будем вынуждены отклонить Ваши претензии по качеству данного изделия.
- Во избежание недоразумений убедительно просим Вас перед началом работы с изделием внимательно ознакомиться с инструкцией по его эксплуатации.
- Обращаем Ваше внимание на исключительно бытовое назначение данного изделия.
- Правовой основой настоящих гарантийных условий является действующее Законодательство и, в частности, Закон "О защите прав потребителей".
- Гарантийный срок на данное изделие составляет 12 месяца и исчисляется с даты продажи через розничную торговую сеть. В случае устранения недостатков изделия, гарантийный срок продлевается на период, в течение которого оно не использовалось.
- Срок службы изделия - 5 лет (минимальный, установленный в соответствии с Законом "О защите прав потребителей").
- Наши гарантийные обязательства распространяются только на неисправности, выявленные в течение гарантийного срока и обусловленные производственными и конструктивными факторами.
- Гарантийные обязательства не распространяются:
  - На неисправности изделия, возникшие в результате:
    - Несоблюдения пользователем предписаний инструкции по эксплуатации изделия.
    - Механического повреждения, вызванного внешним ударным или любым иным воздействием.
    - Использования изделия в профессиональных целях и объемах, в коммерческих целях.
    - Применения изделия не по назначению.

# РУССКИЙ ЯЗЫК

- Стихийного бедствия.
- Неблагоприятных атмосферных и иных внешних воздействий на изделие, таких как дождь, снег, повышенная влажность, нагрев, агрессивные среды, несоответствие параметров питающей электросети требованиям инструкции по эксплуатации.
- Использования принадлежностей, расходных материалов и запчастей, не рекомендованных или не одобренных производителем.
- Проникновения внутрь изделия посторонних предметов, насекомых, материалов или веществ, не являющихся отходами, сопровождающими применение по назначению, такими как стружка, опилки и пр.
- На инструменты, подвергающиеся вскрытию, ремонту или модификации, не уполномоченной сервисной станцией.
- На принадлежности, запчасти, вышедшие из строя вследствие нормального износа, и расходные материалы, такие как приводные ремни, угольные щетки, аккумуляторные батареи, ножи, пилки, абразивы, пыльные диски, сверла, буры и т.п.
- На неисправности, возникшие в результате перегрузки инструмента, повлекшей выход из строя электродвигателя или других узлов и деталей. К безусловным признакам перегрузки изделия относятся, помимо прочего: появление цветов побежалости, деформация или оплавление деталей и узлов изделия, потемнение или обугливание изоляции проводов электродвигателя под воздействием высокой температуры.

(Блэк энд Деккер Гмбх - 01 февраля 1997 года)

## ДЕКЛАРАЦИЯ О СООТВЕТСТВИИ СЕ

Фирма Black & Decker заявляет о том, что  
**GT249, GT250, GT251, GT259, GT260, GT261**  
разработан в полном соответствии со стандартами:  
89/392/ЕЕС, 89/336/ЕЕС, 73/23/ЕЕС,  
EN50144, EN55014, EN55104  
Уровень звукового давления при работе с этим  
инструментом составляет  
LpA (звуковое давление) 91дБ (А)  
Lwa (акустическая мощность) 104дБ (А)  
Вибрация инструмента <2,5м/сек<sup>2</sup>



Директор производственного отдела  
Брайен Кук  
Блэк энд Деккер, Спеннимор, Дурхам



**Блэк энд Деккер ГмбХ, Блэк энд Деккер**  
Штрассе, 40, 65510 Идштайн, Германия.

**ME 77**

Политика фирмы Блэк энд Деккер направлена на постоянное совершенствование изделий, поэтому фирма оставляет за собой право вносить конструктивные изменения без предварительного предупреждения.

# Nožnice na živé ploty - návod na obsluhu

## ÚVOD

Tento návod na obsluhu poskytuje dôležité pokyny pre prevádzku a údržbu všetkých nožníc na živé ploty Black & Decker série GT250/260, vrátane GT249/259.

## POPIS (OBR. A)

- A**
1. Vypínač na prednej rukoväti
  2. Predná rukoväť
  3. Zadný vypínač
  4. Kryt rukoväti (GT251 a GT261)
  5. Predný kryt (GT249, GT250, GT259 a GT260)
  6. Nôž
  7. Ochranné puzdro noža

## ZOZNÁMTE SA SO SVOJOU SEKAČKOU

 **Upozornenie!** Pri používaní elektrického náradia je potrebné vždy dodržiavať základné bezpečnostné predpisy, aby sa zamedzilo nebezpečeniu úrazu, úrazu elektrickým prúdom a inej ujmy na zdraví.

 Starostlivo si prečítajte celý návod, dodržujte všetky doporučené bezpečnostné predpisy pre sekačku pred jej použitím, v priebehu použitia a po použití, a udržiavajte ju v dobrom prevádzkovom stave. Skôr než začnete so sekačkou pracovať, zoznámte sa s jej ovládacími prvkami, ale predovšetkým dbajte na to, aby ste vedeli, ako sekačku v prípade potreby zastaviť. Tento návod na obsluhu a všetku ďalšiu literatúru, ktorá bola dodaná so sekačkou, uschovajte pre prípad potreby.



## BEZPEČNOSTNÉ PREDPISY

### Príprava

- Používajte riadny pracovný odev. Nenoste voľný odev ani žiadne šperky, ktoré môžu byť zachytené pohyblivými časťami. Pri práci s náradím doporučujeme používať pevnú obuv s protišmykovou podrážkou a rukavice. Ak máte dlhšie vlasy, dbajte na to, aby boli mimo dosahu noža.
-  Chráňte si zrak a sluch. Pri práci s nožnicami noste ochranné okuliare a používajte prostriedok na ochranu sluchu, ak sa Vám zdá, že hladina hluku je nepríjemná.
- Používajte vonkajší predlžovací kábel. Pri práci s týmto náradím nikdy nepoužívajte predlžovací kábel určený pre použitie v interiéri.
- Nepoužívajte prívodný kábel na iné účely. Nikdy neprenášajte nožnice za prívodný kábel a ani kábel nepoužívajte k vytiahnutiu vidlice zo zásuvky. Chráňte prívodný kábel pred teplom, olejom a ostrými hranami.

- Ak je kábel poškodený alebo presekutý, okamžite vytiahnite vidlicu zo zásuvky.
- Skontrolujte živý plot. Presvedčte sa, či sa na živom plote alebo vedľa neho nenachádza nejaký predmet, ako napríklad ostnatý drôt alebo zábradlie, ktoré by mohlo náradie poškodiť.
-  Dbajte na vhodné pracovné prostredie. Nepoužívajte nožnice za dažda a chráňte ich pred vlhkom. Pracovná plocha musí byť dobre osvetlená. Nepoužívajte náradie v blízkosti horľavých kvapalín alebo plynov.

### Prevádzka

- Zabráňte neúmyselnému spusteniu. Neprenášajte nožnice zapojené do siete s prstom na vypínači.
- Pred použitím nožnice odpojte od prívodu elektrického prúdu a vizuálne skontrolujte, či je nôž bezpečne upevnený. Poškodený nôž alebo uvoľnené matice sú veľmi nebezpečné a je potrebné ich vymeniť. Vždy dbajte na to, aby Vaše náradie bolo v bezpečnom prevádzkovom stave.
- Chráňte sa pred úrazom elektrickým prúdom. Pri práci s nožnicami nedotýkajte sa uzemnených povrchov (napr. zábradlia, kandelábrov atď).
-  Počas prevádzky sa k nožniciam nesmie nikto priblížiť. Nedovoľte, aby sa k nožniciam počas prevádzky priblížili deti, zvieratá ani cudzie osoby - dbajte na to, aby boli najmenej 6 metrov od strihaného priestoru, a nikdy nikomu nedovoľte, aby sa dotýkal nožníc alebo predlžovacieho kábla.
- Nepreťažujte elektrické náradie. Prácu prevediete lepšie a bezpečnejšie pri dodržaní výkonu, na aký je náradie určené.
- Používajte správne elektrické náradie. Nepoužívajte príliš slabé náradie alebo príslušenstvo pre ťažké práce. Používajte elektrické náradie len k účelom a prácam, pre ktoré je určené. Napríklad nepoužívajte nožnice na živé ploty ako rezačový pílu.
- Dbajte na pevný postoj pri práci. Dodržujte bezpečný postoj a rovnováhu po celý čas práce, zvlášť pri práci na svahu.
- Buďte vždy pozorní. Venujte pozornosť tomu, čo robíte. Postupujte rozumne a nepoužívajte elektrické náradie, ak ste unavení.
-  Používajte správny prívod elektrického prúdu. Vaše nožnice sú konštruované iba pre použitie

# SLOVENSKY

pri napájaní striedavým prúdom (zo siete) - nepokúšajte sa používať iný napájací zdroj. Nožnice pripájajte vždy do motorovej zásuvky - nikdy nie do svetelnej zásuvky.

- Náradie vždy vypnite a vyťahnite vidlicu kábla zo zásuvky - vždy, keď nechávate nožnice bez dozoru, pred kontrolou, čistením, nastavením alebo odstraňovaním závad na nožniciach, pri prevádzke údržby náradia. Keď začnú nožnice abnormálne vibrovať, prevedte okamžitú kontrolu. Keď nožnice narazia na cudzí predmet, skontrolujte prípadné poškodenie a v prípade potreby prevedte opravu.
- Dbajte na to, aby napájací kábel bol vždy mimo dosahu noža. Neustále sledujte polohu kábla.
- Nepribližujte sa rukami či nohami k nožu a nesnažte sa ho zastaviť - zastaví sa vždy sám.
- Nikdy nepracujte s nožnicami, ktorých kryt je poškodený alebo chýba.
- Majte na pamäti, že osoba obsluhujúca nožnice nesie zodpovednosť za nehody či škody spôsobené iným ľuďom či ich majetku. Osoba používajúca nožnice po prvýkrát, musí byť prakticky zacvičená v ich používaní a musí si prečítať tento návod na obsluhu.

## Údržba a skladovanie

- Pred akýmkoľvek nastavením, opravou či údržbou, vždy odpojte nožnice zo siete.
- Po použití nôž vždy namažte ľahkým strojovým olejom, aby ste ho chránili pred koróziou.
- Nožnice starostlivo udržiavajte. Pre lepší a bezpečnejší výkon musí byť nôž vždy ostrý a čistý. Dodržujte pokyny pre mazanie a výmenu príslušenstva. Prívodný kábel pravidelne kontrolujte a v prípade poškodenia ho nechajte opraviť v odbornom servise Black & Decker. Pravidelne kontrolujte i predlžovacie káble a v prípade poškodenia ich vymeňte. Rukováti musia byť suché, čisté a zbavené oleja a mastnoty.
- Skontrolujte, či nožnice nie sú poškodené. Ak je kryt alebo iná časť nožnic poškodená, tak pred ich ďalším použitím musíte starostlivo skontrolovať, či budú poriadne fungovať a plniť svoju určenú funkciu. Skontrolujte nastavenie pohyblivých častí a ich návaznosť, ich prípadné poškodenie, namontovanie a všetky ďalšie podmienky, ktoré môžu ovplyvniť prevádzku nožnic. Kryt či inú časť, ktorá je poškodená, musí riadne opraviť alebo vymeniť odborný

servis Black & Decker, ak nie je uvedené inak v tomto návode na obsluhu. Chybné vypínače musí vymeniť odborný servis Black & Decker. Nepoužívajte náradie, ktorého vypínač sa nedá zapnúť alebo vypnúť.



**Upozornenie!** Použitie iného príslušenstva alebo dielov než tých, ktoré sú doporučené v tomto návode na obsluhu, znižuje Vašu osobnú bezpečnosť.

## DVOJITÁ IZOLÁCIA



Toto elektrické náradie je úplne odizolované. To znamená, že dve na sebe nezávislé izolačné vrstvy Vás chránia pred tým, aby ste prišli do styku s kovovými časťami vodiacimi elektrický prúd. Je to dosiahnuté tým, že medzi elektrické a mechanické časti prístroja je umiestnená izolačná batéria. Takto Vám dvojitá izolácia poskytuje extrémnu ochranu pre elektrickým prúdom.

## OPOTREBOVANÉ ELEKTRICKÉ NÁRADIE A OCHRANA ŽIVOTNÉHO PROSTREDIA

Keď príde deň, keď už nebudete môcť svoje elektrické náradie využívať tak intenzívne a bude potrebné ho vymeniť, prosíme myslite na ochranu životného prostredia. Elektrické náradie nepatrí medzi normálny domový odpad, ale materiály v ňom obsiahnuté je nutné zúžitkovať spôsobom chrániacim životné prostredie. O podrobnostiach sa informujte v najbližšom servise Black & Decker.

## TECHNICKÉ ÚDAJE

### Špecifikácie

Izolácia	II. trieda
Pohyb nožov	1900/min.
Dĺžka nožov	41cm, 51cm
Hmotnosť	2,4 - 2,5kg
Hlučnosť	88dB (A)
Vibrácie	<2,5 m/s <sup>2</sup>

## MONTÁŽ (OBR. B A C)

**B**

- Pred montážou a nastavením vyťahnite vždy vidlicu prívodného kábla zo zásuvky.
- Budete potrebovať križový skrutkovač č. 2.
- Pre Vašu bezpečnosť by mali byť nože počas montáže v ochrannom púzdre.

### Pripevnenie krytu rukováti

**C**

- Nasadte kryt podľa obrázku.
- Pripevnite ho dvoma priloženými skrutkami. Skrutky neprítahujte príliš pevne.



## PREVÁDZKA (OBR. D)

### Spustenie nožníc

- Stlačte vypínač na prednej rukoväti (obr. A. 1).
- Stlačte zadný vypínač (obr. A. 3).
- Nožnice sa uvedú do chodu.

### Zastavenie nožníc

- Uvoľníte vypínač na prednej rukoväti alebo zadný vypínač.

**D** Tento výrobok je skonštruovaný so systémom pre uloženie kábla. Kábel prestrčte cez otvor a zaveste ho na háčiky podľa obr. D.

## ODPORÚČANIE K PRÁCI PRI STRIHANÍ ŽIVÝCH PLOTOV (OBR. E)

Najprv si prečítajte bezpečnostné predpisy!

### Rezanie

- E**
- Nôž mierne nakloňte smerom k živému plotu (obr. E1).
  - Najprv ostrihajte obidve strany smerom zdola nahor, a potom vrch (obr. E2).
  - Dbajte na to, aby ste sa vyhli všetkým tvrdým predmetom v živom plote alebo v jeho okolí, ktoré by mohli poškodiť nôž.
  - Ak sú vetvičky príliš dlhé, zostrihávajte živý plot v niekoľkých fázach (krátke odrezky sa ľahšie upravujú).

### Kedy strihať

- Všeobecne sa odporúča u kríkov, ktorým na jeseň opadávajú listy, strihať v júni a októbri.
- Kríky, ktoré neopadávajú, strihajte v apríli a auguste.
- Ihličnany a iné rýchle rastúce kríky strihajte od mája približne každých 6 týždňov.

## PORUCHY

Ak nožnice nefungujú, vytiahnite ich zo zásuvky a preskúšajte:

- Motorovú zásuvku (preskúšajte pomocou skúšačky alebo iného náradia).
- Vidlicu a domáce poistky.
- Pripojenie vidlice a zásuvky.

V prípade problému sa obráťte na firmu Black & Decker.

## STAROSTLIVOSŤ A ÚDRŽBA

- Nožnice pred čistením alebo nastavením vždy vypnite a odpojte zo siete.
- Pre optimálny výkon udržiavte nôž a vzduchové otvory v kryte motora čisté. Na odstránenie odrezkov, miazgy či inej nečistoty používajte handričku alebo štetec.

- Zhrdzaveniu noža zabránite nanesením vrstvy ľahkého strojového oleja po vyčistení.
- Plastové diely je možné čistiť neabrazívnym čistiacim prostriedkom a handričkou navlhčenou v teplej vode.
- Neponárajte žiadnu časť nožníc do vody.
- Nepoužívajte žiadne druhy saponátov, čistiacich prostriedkov či rozpúšťadiel, ktoré môžu obsahovať chemikálie, čo by viedlo k vážnemu poškodeniu plastu. Nestriekajte nožnice vodou a zabráňte tomu, aby sa voda dostala do nožníc.
- Po vyčistení môžete nožnice uložiť do ochranného puzdra.
- Pretože tento nástroj obsahuje samomazacie ložiská, nie je mazanie nutné (okrem nožov, ako je uvedené vyššie).

## AKO POSTUPOVAŤ V PRÍPADE NUTNEJ OPRAVY NOŽNÍC NA ŽIVÉ PLOTY

Prípadnú opravu nožníc vyžiadajte u servisnej organizácie, ktorá je uvedená na poslednej strane tohto návodu.

## OPOTREBOVANÉ ELEKTRICKÉ NÁRADIE A OCHRANA ŽIVOTNÉHO PROSTREDIA

 Ak jedného dňa zistíte, že náradie je potrebné vymeniť alebo je nepoužiteľné, myslíte na ochranu životného prostredia. Odborný servis Black & Decker prevezme od Vás staré náradie a naloží s ním takým spôsobom, ktorý chráni životné prostredie.

## ZÁRUKA BLACK & DECKER - 1 ROK

Blahoželáme Vám k zakúpeniu tohoto vysoko kvalitného výrobku Black & Decker. náš záväzok ku kvalite zahŕňa v sebe samozrejme tiež naše služby zákazníkom. Preto ponúkame záručnú dobu ďaleko presahujúcu minimálne požiadavky vyplývajúce zo zákona. Kvalita tohoto prístroja nám umožňuje ponúknuť Vám rozšírenú záručnú dobu v trvaní 12 mesiacov. Ak sa objavia akékoľvek materiálové alebo výrobné chyby v priebehu 12 mesiacov od zakúpenia prístroja, ručíme za ich bezplatné odstránenie, prípadne, podľa nášho uváženia, bezplatnú výmenu prístroja za nasledujúcich podmienok:

- Prístroj bude dopravený (spolu s originálnym záručným listom Black & Decker.
- A s dokladom o nákupe) do jedného z poverených servisných stredísk.
- Black & Decker, ktoré sú autorizované k vykonávaniu záručných opráv.
- Prístroj bol používaný iba s originálnym príslušenstvom alebo prídavnými zariadeniami značiek Black & Decker,

# SLOVENSKY

BBW či Piranha, ktoré je vyslovene doporučené ako vhodné na použitie spolu s prístrojmi Black & Decker.

- Prístroj bol používaný a udržiavaný v súlade s návodom na obsluhu.
- Na prístroji nie sú badateľné žiadne príčiny poškodenia spôsobené opotrebovaním, ktoré bolo zavinené nadmerným používaním.
- Motor prístroja nebol preťažovaný a nie sú badateľné žiadne následky poškodenia vonkajšími vplyvmi.
- Do prístroja nebolo zasahované nepovolanou osobou. Osoby povolané tvorí personál poverených servisných stredísk Black & Decker, ktoré sú autorizované k vykonávaniu záručných opráv.

Záruka sa nevzťahuje na spotrebné príslušenstvo (vrtáky, skrutkovacie nástavce, pílové kotúče, hobľovacie nože, brúsne kotúče, pílové listy, brúsny papier a pod.)

Naviac servis Black & Decker poskytuje na všetky vykonávané opravy a vymenené náhradné diely ďalšiu servisnú záručnú dobu v trvaní 6 mesiacov.

## NAŠA POLITIKA SLUŽBY ZÁKAZNÍKOM

Spokojnosť zákazníka s výrobkom a servisom je náš najvyšší cieľ. Kedykoľvek budete potrebovať radu či pomoc, obráťte sa s dôverou na náš najbližší servis Black & Decker, kde Vám vyškolený personál poskytne naše služby na najvyššej úrovni.

## OZNÁMENIE O ZHODE S NORMAMI EÚ

Týmto oznamujeme, že elektrické náradie Black & Decker

**GT249, GT250, GT251, GT259, GT260, GT261**

zodpovedá normám 89/392/EEC, 89/336/EEC, EN55014, 73/23/EEC, EN55104, EN50144

Lpa/akustický tlak 104dB(A)

Lwa/akustický výkon 91dB(A)

Stála efektívna hodnota zrýchlenia <2,5m/s<sup>2</sup>



Brian Cooke - technický námestník  
Black & Decker, Spennymoor, County Durham  
DL16 6JG United Kingdom

Firma Black & Decker sa neustále usiluje o zdokonaľovanie tohto výrobku, a preto si vyhradzuje právo zmeniť jeho špecifikácie bez predchádzajúceho upozornenia.



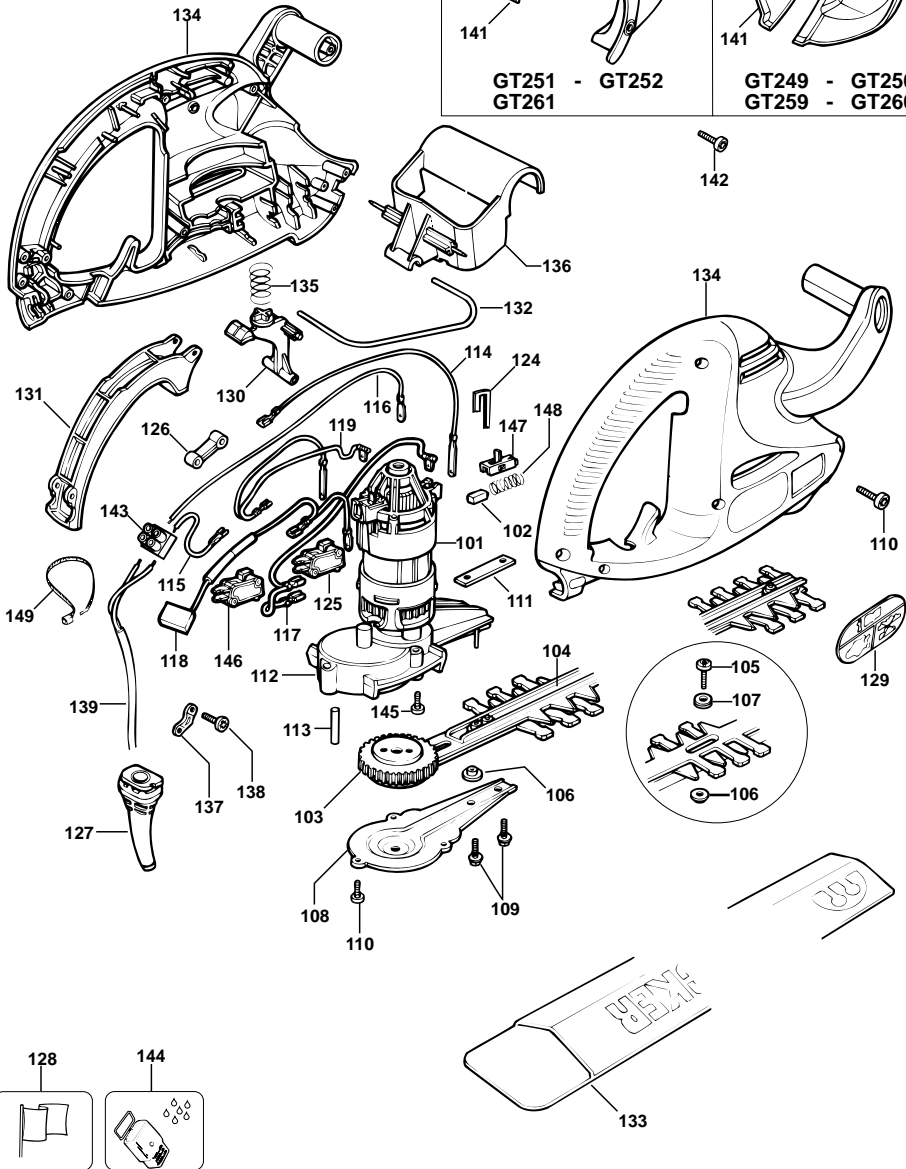



- 
- GB WARRANTY CARD • D GARANTIEKARTE • CZ ZÁRUČNÍ LIST
  - H JÓTÁLLÁSI JEGY • LT GARANTINIS TALONAS • LV GARANTIJAS TALONS
  - PL KARTA GWARANCYJNA • RUS ГАРАНТИЙНЫЙ ТАЛОН • SK ZÁRUČNÝ LIST
- 

12

- GB month • D Monate • CZ měsíců • H hónap • LT mėnesiai
- LV mēneši • PL miesiące • RUS месяца • SK mesiacov

---

GB	Serial No.	Date of sale	Selling stamp/signature
D	Seriennummer	Verkaufsdatum	Stempel/Unterschrift
CZ	Výrobní kód	Datum prodeje	Razítko prodejny/podpis
H	Gyári szám	A vásárlás napja	Pecset helye/aláírás
LT	Serijos numeris	Pardavimo data	Pardavėjo antspaudas/parašas
LV	Sērija numurs	Pārdošanas datums	Pārdevēja zīmogs/paraksts
PL	Numer seryjny	Data sprzedaży	Stempel/podpis
RUS	Серийный номер	Дата продажи	Печать торговой организации/Подпись
SK	Číslo série	Dátum predaja	Pečiatka predajne/podpis

**GB**

Service address - England  
210 Bath Road, Slough  
Berkshire SL1 3YD UK  
Tel.: 01753 511234  
Fax: 01753 551155

**D**

Service-Adresse - Deutschland  
Richard-Klinger-Straße  
65510 Idstein  
Tel.: 06126 210  
Fax: 06126 21601

**CZ**

Adresy servisu  
Band Servis, Klášterského 2  
CZ-14300 Praha 4  
Tel.: 02-4021230  
Fax: 02-4021231

**CZ**

Band Servis  
K. Pasekám 4440  
CZ-76001 Zlín  
Tel.: 067-44898/46841  
Fax: 067-44733

**H**

Márkaszervíz: Rotel Kft.  
1163 Budapest  
(Sashalom) Thököly út 16.  
Tel.: 1-403-2260  
Fax: 1-404-0014

**LT**

Remonto dirbtuvių adresas  
Black & Decker  
Žirmūnų 139a, 2012 Vilnius  
Tel.: 73-7359  
Fax: 73-7473

**LV**

Servisa adrese  
S.I.A. Baltija "4x4", Brīvības 21/3,  
LV - 1050 Rīga  
Tel.: 371-7334098, 7334302, 7334246  
Fax: 371-7334364

**PL**

Adres serwisu centralnego  
ERPATECH, ul. OBOZOWA 61  
01-418 Warszawa  
Tel./fax: 022-363342  
Fax: 022-363352

**RUS**

Адреса сервисных центров  
В.О. "Мосфильм", 129226, г. Москва,  
ул. Сергея Эйзенштейна, дом 8  
ст. метро "ВДНХ"  
тел. (095) 181-61-02

**RUS**

ООО "Северо-Западная  
Сервисная станция"  
199053, г. Санкт - Петербург, В.О.,  
Съездовская линия, дом 29,  
ст. метро "Василеостровская"  
тел. (812) 213-36-47  
факс (812) 327-46-08

**RUS**

UA ЭСКО  
Украина 252039, Киев  
ул. Изюмская, д. 5  
тел. (00380) 44 269 4883

**SK**

Adresa servisu  
Band Service, Paulínska ul. 22  
SK-91701 Trnava  
Tel.: 0805/511063

**GB** Documentation of the warranty repair • **D** Dokumentation der Garantiereparatur  
• **CZ** Dokumentace záruční opravy • **H** A garanciális javítás dokumentálása • **LT** Garantinių  
remontų dokumentacija • **LV** Garantijas remonta dokumentācija • **PL** Przebieg napraw  
gwarancyjna • **RUS** Сведения о гарантийном ремонте • **SK** Záznamy o záručných opravách

GB	No.	Date of receipt for repair	Date of repair	Repair order no.	Defect	Stamp/Signature
D	Nr.	Annahmedatum	Reparaturdatum	Auftragsnummer	Defekt	Stempel/Unterschrift
CZ	Číslo	Datum příjmu	Datum opravy	Číslo zakázky	Závada	Razítko/Podpis
H	Sorszám	Bejelentés időpontja	Javítási időpont	Javítási munkalapszám	Hiba jelleg oka	Pecset/Aláírás
		Jótállás új határideje				
LT	Nr.	Registracijos data	Remonto data	Remonto Nr.	Defektas	Antspaudas/Parašas
LV	N.p.k.	Pienemšanas datums	Remonta datums	Remonta dokumenta numurs	Defekti	Zīmogs/Paraksts
PL	Nr.	Data zgłoszenia	Data naprawy	Nr. zlecenia	Przebieg naprawy	Stempel/Podpis
RUS	№	Дата поступления	Дата выполнения ремонта	Номер заказа	Неисправность	Печать/Подпись
SK	Číslo dodávky	Dátum nahlásenia	Dátum opravy	Číslo objednávky	Popis poruchy	Pečiatka/Podpis